

Dell™ Inspiron™ 1564 서비스 설명서

[시작하기 전에](#)

[전지](#)

[광학 드라이브](#)

[모뎀 덮개](#)

[코인 셀 전지](#)

[메모리 모듈](#)

[무선 미니 카드](#)

[하드 드라이브](#)

[전원 단추 패널](#)

[키보드](#)

[손목 받침대](#)

[Bluetooth® 무선 기술을 탑재한 내장형 카드](#)

[프로세서 팬](#)

[USB / 오디오 보드](#)

[광학 드라이브 보드](#)

[마이크로폰](#)

[AC 어댑터 커넥터](#)

[시스템 보드](#)

[프로세서 방열판](#)

[프로세서 모듈](#)

[스피커](#)

[전지 래치 조립품](#)

[디스플레이](#)

[카메라 모듈](#)

[BIOS 플래시](#)

주, 주의 및 경고



주: "주"는 컴퓨터를 보다 효율적으로 사용하는 데 도움을 주는 중요 정보를 알려줍니다.



주의: "주의"는 하드웨어의 손상이나 데이터 손실의 가능성을 설명하며, 이러한 문제를 방지할 수 있는 방법을 알려줍니다.



경고: "경고"는 재산상의 피해나 심각한 부상 또는 사망을 유발할 수 있는 위험이 있음을 알려줍니다.

본 설명서에 수록된 정보는 사전 통보 없이 변경될 수 있습니다.

© 2009 Dell Inc. 저작권 본사 소유.

Dell Inc.의 서면 승인 없이 어떠한 방식으로든 본 자료를 무단 복제하는 행위는 엄격히 금지됩니다.

본 설명서에 사용된 상표: *Dell*, *DELL* 로고 및 *Inspiron*은 Dell Inc.의 상표입니다. *Bluetooth*는 Bluetooth SIG, Inc. 소유의 등록 상표이며 사용권 계약에 따라 Dell에서 사용합니다. *Microsoft*, *Windows*, *Windows Vista* 및 *Windows Vista* 시작 단추 로고는 미국 및/또는 기타 국가/지역에서 Microsoft Corporation의 상표 또는 등록 상표입니다.

본 설명서에서 특정 회사의 상표 및 회사 이름 또는 제품을 지칭하기 위해 기타 상표 및 상호를 사용할 수도 있습니다. Dell Inc.는 자사가 소유하고 있는 것 이외에 기타 모든 상표 및 상호에 대한 어떠한 소유권도 갖고 있지 않습니다.

2009년 12월 Rev. A00

규정 모델: P08F 시리즈

규정 유형: P08F001

[목차 페이지로 돌아가기](#)

AC 어댑터 커넥터

Dell™ Inspiron™ 1564 서비스 설명서

- [AC 어댑터 커넥터 분리](#)
- [AC 어댑터 커넥터 장착](#)

경고: 컴퓨터 내부에서 작업하기 전에 컴퓨터와 함께 제공된 안전 정보를 숙지하십시오. 자세한 안전 모범 사례 정보는 Regulatory Compliance(규정 준수) 홈페이지(www.dell.com/regulatory_compliance)를 참조하십시오.

주의: 컴퓨터 수리 작업은 공인된 서비스 기술자만 수행해야 합니다. Dell™의 승인을 받지 않은 서비스 작업으로 인한 손상에 대해서는 보증을 받을 수 없습니다.

주의: 정전기 방전을 방지하려면 손목 접지대를 사용하거나 도색되지 않은 금속 표면을 주기적으로 만져 접지하십시오.

주의: 시스템 보드의 손상을 방지하려면 컴퓨터 내부에서 작업하기 전에 주 전지를 분리하십시오([전지 분리](#) 참조).

AC 어댑터 커넥터 분리

1. [시작하기 전에](#)의 절차를 따릅니다.
2. 전지를 분리합니다([전지 분리](#) 참조).
3. 광학 드라이브를 분리합니다([광학 드라이브 분리](#) 참조).
4. 모듈 덮개를 분리합니다([모듈 덮개 분리](#) 참조).
5. 전원 단추 패널을 분리합니다([전원 단추 패널 분리](#) 참조).
6. 키보드를 분리합니다([키보드 분리](#) 참조).
7. 손목 받침대를 분리합니다([손목 받침대 분리](#) 참조).
8. 시스템 보드의 커넥터에서 AC 어댑터 커넥터 케이블을 분리합니다.
9. AC 어댑터 커넥터를 컴퓨터 본체에 고정하는 나사를 분리합니다.
10. 컴퓨터 본체에서 AC 어댑터 커넥터를 들어 꺼냅니다.

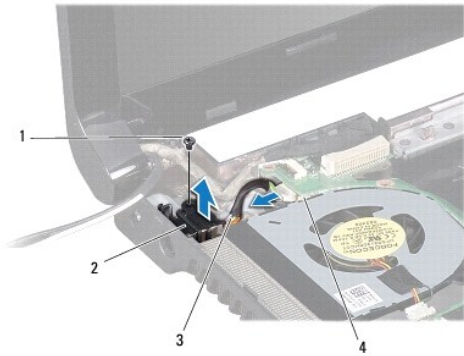

1	나사	2	AC 어댑터 커넥터
3	AC 어댑터 커넥터 케이블	4	시스템 보드의 커넥터

AC 어댑터 커넥터 장착

1. [시작하기 전에](#)의 절차를 따릅니다.
2. AC 어댑터 커넥터를 컴퓨터 본체에 놓습니다.
3. AC 어댑터 커넥터를 컴퓨터 본체에 고정하는 나사를 끼웁니다.
4. 시스템 보드의 커넥터에서 AC 어댑터 커넥터 케이블을 연결합니다.
5. 손목 받침대를 장착합니다([손목 받침대 장착](#) 참조).
6. 키보드를 장착합니다([키보드 장착](#) 참조).
7. 전원 단추 패널을 장착합니다([전원 단추 패널 장착](#) 참조).
8. 모듈 덮개를 장착합니다([모듈 덮개 장착](#) 참조).
9. 광학 드라이브를 장착합니다([광학 드라이브 장착](#) 참조).
10. 전지를 장착합니다([전지 장착](#) 참조).

 **주의:** 컴퓨터의 전원을 켜기 전에 나사를 모두 끼우고 컴퓨터 내부에 남아 있는 나사가 있는지 확인하십시오. 이렇게 하지 않으면 컴퓨터가 손상될 수 있습니다.

[목차 페이지로 돌아가기](#)

[목차 페이지로 돌아가기](#)

전지

Dell™ Inspiron™ 1564 서비스 설명서

- [전지 분리](#)
- [전지 장착](#)

경고: 컴퓨터 내부에서 작업하기 전에 컴퓨터와 함께 제공된 안전 정보를 숙지하십시오. 자세한 안전 모범 사례 정보는 Regulatory Compliance(규정 준수) 홈페이지(www.dell.com/regulatory_compliance)를 참조하십시오.

주의: 컴퓨터 수리 작업은 공인된 서비스 기술자만 수행해야 합니다. Dell™의 승인을 받지 않은 서비스 작업으로 인한 손상에 대해서는 보증을 받을 수 없습니다.

주의: 정전기 방전을 방지하려면 손목 접지대를 사용하거나 도색되지 않은 금속 표면을 주기적으로 만져 접지하십시오.

주의: 컴퓨터의 손상을 방지하려면 특정 Dell 컴퓨터용으로 설계된 전용 전지를 사용하십시오. 다른 Dell 컴퓨터용으로 설계된 전지를 사용하지 마십시오.

전지 분리

1. [시작하기 전에](#)의 절차를 따릅니다.
2. 표면이 깨끗하고 평평한 곳에 컴퓨터의 밑면이 위로 향하게 놓습니다.
3. 딸깍 소리가 날 때까지 전지 분리 래치를 만집니다.
4. 전지 베이에서 전지를 밀어 꺼냅니다.

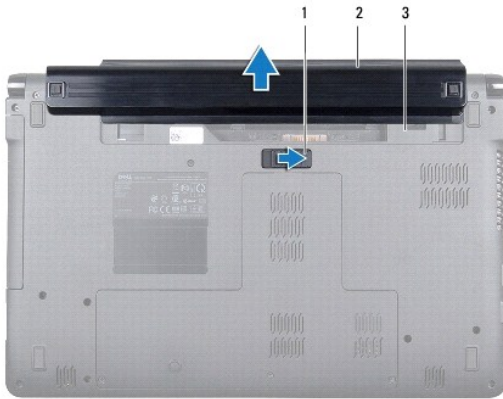

1	전지 분리 래치	2	전지
3	전지 베이		

전지 장착

1. 전지를 전지 베이에 밀어 넣은 다음 전지가 딸깍 소리가 나면서 제자리에 끼워질 때까지 누릅니다.

[목차 페이지로 돌아가기](#)

[목차 페이지로 돌아가기](#)

시작하기 전에

Dell™ Inspiron™ 1564 서비스 설명서

- [권장 도구](#)
- [컴퓨터 끄기](#)
- [컴퓨터 내부에서 작업하기 전에](#)

본 설명서에서는 컴퓨터 구성 요소의 분리 및 설치 절차에 대해 설명합니다. 특별한 언급이 없는 한, 각 절차의 전제 조건은 다음과 같습니다.

1. [컴퓨터 끄기](#) 및 [컴퓨터 내부에서 작업하기 전에](#)에 설명된 단계를 수행했습니다.
1. 컴퓨터와 함께 제공된 안전 정보를 읽었습니다.
1. 분리 절차를 역순으로 수행하여 구성 요소를 장착하거나 별도로 구입한 경우 해당 구성 요소를 설치할 수 있습니다.

권장 도구



본 설명서의 절차를 수행하는 데 필요한 도구는 다음과 같습니다.

1. 소형 십자 드라이버
1. 소형 일자 드라이버
1. 플라스틱 스크라이브
1. support.dell.com에서 제공하는 BIOS 실행 업데이트 프로그램

컴퓨터 끄기

△ 주의: 데이터 손실을 방지하려면 컴퓨터를 끄기 전에 열려 있는 모든 파일을 저장하고 닫은 후 사용 중인 모든 프로그램을 종료하십시오.

1. 열려 있는 모든 파일을 저장하고 닫은 후 사용 중인 모든 프로그램을 종료합니다.
2. 컴퓨터를 끕니다.

Microsoft® Windows Vista®에서 **시작**  을 클릭하고 화살표  을 클릭한 다음 **시스템 종료**를 클릭합니다.

Microsoft Windows® 7에서 **시작**  을 클릭한 다음 **종료**를 클릭합니다.

운영 체제 종료 프로세스가 완료되면 컴퓨터가 꺼집니다.

3. 컴퓨터의 전원이 꺼져 있는지 확인합니다. 운영 체제를 종료할 때 컴퓨터가 자동으로 꺼지지 않으면 컴퓨터가 꺼질 때까지 전원 단추를 계속 누르십시오.

컴퓨터 내부에서 작업하기 전에

컴퓨터의 손상을 방지하고 안전하게 작업하려면 다음 안전 지침을 따릅니다.

⚠ 경고: 컴퓨터 내부에서 작업하기 전에 컴퓨터와 함께 제공된 안전 정보를 숙지하십시오. 자세한 안전 모범 사례 정보는 Regulatory Compliance(규정 준수) 홈페이지(www.dell.com/regulatory_compliance)를 참조하십시오.

△ 주의: 컴퓨터 수리 작업은 공인된 서비스 기술자만 수행해야 합니다. Dell의 승인을 받지 않은 서비스 작업으로 인한 손상에 대해서는 보증을 받을 수 없습니다.

△ 주의: 구성 요소 및 카드를 조심스럽게 다루십시오. 구성 요소 또는 카드의 단자를 만지지 마십시오. 카드를 잡을 때는 모서리나 금속 장착 브래킷을 잡으십시오. 프로세서와 같은 구성 요소를 잡을 때는 핀이 아닌 모서리를 잡으십시오.

△ 주의: 케이블을 분리할 경우 케이블을 직접 잡지 말고 해당 커넥터나 당길 램을 잡고 분리하십시오. 일부 케이블에는 잠금 램이 있는 커넥터가 달려 있으므로 이러한 종류의 케이블을 분리하는 경우에는 잠금 램을 누르고 분리해야 합니다. 커넥터를 잡아 당길 때는 커넥터 핀이 구부러지지 않도록 수평으로 잡아 당기십시오. 케이블을 연결하기 전에 두 커넥터의 방향이 올바르게 정렬되었는지도 확인하십시오.

△ 주의: 컴퓨터의 손상을 방지하려면 컴퓨터 내부에서 작업하기 전에 다음 단계를 수행하십시오.

1. 컴퓨터 덮개가 닫히지 않도록 작업대 표면이 평평하고 깨끗한지 확인합니다.
2. 컴퓨터 및 연결된 모든 장치의 전원을 끕니다([컴퓨터 끄기](#) 참조).

△ **주의:** 네트워크 케이블을 분리하려면 먼저 컴퓨터에서 케이블을 분리한 다음 네트워크 장치에서 케이블을 분리하십시오.

3. 컴퓨터에 연결된 전화선이나 네트워크 케이블을 모두 분리합니다.
4. 해당하는 경우 7-in-1 메모리 카드 판독기에서 카드를 꺼냅니다.
5. 전원 콘센트에서 컴퓨터 및 연결된 모든 장치를 분리합니다.
6. 컴퓨터에서 연결된 모든 장치를 분리합니다.

△ **주의:** 시스템 보드의 손상을 방지하려면 컴퓨터 내부에서 작업하기 전에 주 전지를 분리하십시오([전지 분리](#) 참조).

7. 전지를 분리합니다([전지 분리](#) 참조).
8. 컴퓨터를 열고 전원 단추를 눌러 시스템 보드를 잠めます.

[목록 페이지로 돌아가기](#)

BIOS 플래시

Dell™ Inspiron™ 1564 서비스 설명서

1. 컴퓨터를 켭니다.
2. support.dell.com/support/downloads로 이동합니다.
3. **모델 선택**을 클릭합니다.
4. 해당 컴퓨터의 BIOS 업데이트 파일을 찾습니다.

 **주:** 컴퓨터의 서비스 태그는 컴퓨터 밑면에 있습니다.

컴퓨터의 서비스 태그가 있는 경우

- a. **서비스 태그 입력**을 클릭합니다.
- b. **서비스 태그 입력:** 필드에 컴퓨터의 서비스 태그를 입력하고 **Go(이동)**를 클릭한 후 [5단계](#)를 진행합니다.

컴퓨터의 서비스 태그가 없는 경우

- a. **제품군 선택** 목록에서 제품 유형을 선택합니다.
- b. **제품 유형 선택** 목록에서 제품 브랜드를 선택합니다.
- c. **제품 모델 선택** 목록에서 제품 모델 번호를 선택합니다.

 **주:** 다른 모델을 선택한 경우 다시 시작하려면 메뉴 오른쪽 상단에 있는 **다시 시작**을 클릭합니다.

- d. **확인**을 클릭합니다.

5. 결과 목록이 화면에 나타납니다. **BIOS**를 클릭합니다.
6. 최신 BIOS 파일을 다운로드하려면 **지금 다운로드**를 클릭합니다.
파일 다운로드 창이 나타납니다.
7. 파일을 바탕 화면에 저장하려면 **저장**을 클릭합니다. 바탕 화면으로 파일이 다운로드됩니다.
8. **다운로드 완료** 창이 나타나면 **닫기**를 클릭합니다.
바탕 화면에 파일 아이콘이 표시되며 아이콘 이름은 다운로드한 BIOS 업데이트 파일의 이름과 같습니다.
9. 바탕 화면에서 파일 아이콘을 두 번 클릭하고 화면에 나타나는 지침을 따릅니다.

[목차 페이지로 돌아가기](#)

Bluetooth® 무선 기술을 탑재한 내장형 카드

Dell™ Inspiron™ 1564 서비스 설명서

- [Bluetooth 카드 분리](#)
- [Bluetooth 카드 장착](#)

경고: 컴퓨터 내부에서 작업하기 전에 컴퓨터와 함께 제공된 안전 정보를 숙지하십시오. 자세한 안전 모범 사례 정보는 Regulatory Compliance(규정 준수) 홈페이지(www.dell.com/regulatory_compliance)를 참조하십시오.

주의: 컴퓨터 수리 작업은 공인된 서비스 기술자만 수행해야 합니다. Dell™의 승인을 받지 않은 서비스 작업으로 인한 손상에 대해서는 보증을 받을 수 없습니다.

주의: 정전기 방전을 방지하려면 손목 접지대를 사용하거나 도색되지 않은 금속 표면을 주기적으로 만져 접지하십시오.

주의: 시스템 보드의 손상을 방지하려면 컴퓨터 내부에서 작업하기 전에 주 전지를 분리하십시오([전지 분리](#) 참조).

Bluetooth 무선 기술을 탑재한 카드를 컴퓨터와 함께 주문한 경우에는 카드가 이미 설치되어 있습니다.

Bluetooth 카드 분리

1. [시작하기 전에](#)의 절차를 따릅니다.
2. 전지를 분리합니다([전지 분리](#) 참조).
3. 광학 드라이브를 분리합니다([광학 드라이브 분리](#) 참조).
4. 모듈 덮개를 분리합니다([모듈 덮개 분리](#) 참조).
5. 전원 단추 패널을 분리합니다([전원 단추 패널 분리](#) 참조).
6. 키보드를 분리합니다([키보드 분리](#) 참조).
7. 손목 받침대를 분리합니다([손목 받침대 분리](#) 참조).
8. Bluetooth 카드를 시스템 보드에 고정하는 나사를 분리합니다.
9. Bluetooth 카드를 들어 올려 시스템 보드의 커넥터에서 분리합니다.

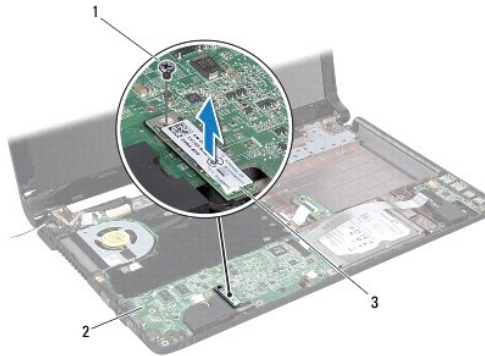

1	나사	2	시스템 보드
3	Bluetooth 카드		

Bluetooth 카드 장착

1. [시작하기 전에](#)의 절차를 따릅니다.
2. Bluetooth 카드의 커넥터를 시스템 보드의 커넥터에 맞추고 아래로 눌러 시스템 보드에 Bluetooth 카드를 연결합니다.
3. Bluetooth 카드를 시스템 보드에 고정하는 나사를 끼웁니다.
4. 손목 받침대를 장착합니다([손목 받침대 장착](#) 참조).
5. 키보드를 장착합니다([키보드 장착](#) 참조).
6. 전원 단추 패널을 장착합니다([전원 단추 패널 장착](#) 참조).
7. 광학 드라이브를 장착합니다([광학 드라이브 장착](#) 참조).
8. 모듈 덮개를 장착합니다([모듈 덮개 장착](#) 참조).
9. 전지를 장착합니다([전지 장착](#) 참조).

 **주의:** 컴퓨터의 전원을 켜기 전에 나사를 모두 끼우고 컴퓨터 내부에 남아 있는 나사가 있는지 확인하십시오. 이렇게 하지 않으면 컴퓨터가 손상될 수 있습니다.

[목차 페이지로 돌아가기](#)

카메라 모듈

Dell™ Inspiron™ 1564 서비스 설명서

- [카메라 모듈 분리](#)
- [카메라 모듈 장착](#)

경고: 컴퓨터 내부에서 작업하기 전에 컴퓨터와 함께 제공된 안전 정보를 숙지하십시오. 자세한 안전 모범 사례 정보는 Regulatory Compliance(규정 준수) 홈페이지(www.dell.com/regulatory_compliance)를 참조하십시오.

주의: 컴퓨터 수리 작업은 공인된 서비스 기술자만 수행해야 합니다. Dell™의 승인을 받지 않은 서비스 작업으로 인한 손상에 대해서는 보증을 받을 수 없습니다.

주의: 정전기 방전을 방지하려면 손목 접지대를 사용하거나 도색되지 않은 금속 표면(예: 컴퓨터 후면의 커넥터)을 주기적으로 만져 접지하십시오.

주의: 시스템 보드의 손상을 방지하려면 컴퓨터 내부에서 작업하기 전에 주 전지를 분리하십시오([전지 분리](#) 참조).

카메라 모듈 분리

1. [시작하기 전에](#)의 절차를 따릅니다.
2. 전지를 분리합니다([전지 분리](#) 참조).
3. 디스플레이 조립품을 분리합니다([디스플레이 조립품 분리](#) 참조).
4. 디스플레이 베젤을 분리합니다([디스플레이 베젤 분리](#) 참조).
5. 디스플레이 패널을 분리합니다([디스플레이 패널 분리](#) 참조).
6. 디스플레이 덮개에서 카메라 모듈을 분리합니다.
7. 카메라 케이블을 카메라 모듈에 고정하는 테이프를 떼어냅니다.

주: 카메라 모델에 따라 카메라 모듈의 테이프 색상이 다를 수 있습니다.

8. 카메라 모듈에서 카메라 케이블을 분리합니다.

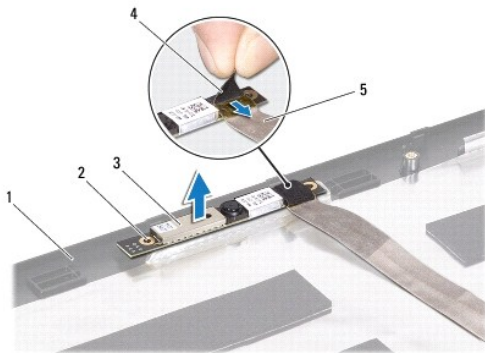

1	디스플레이 덮개	2	정렬대(2개)
3	카메라 모듈	4	테이프
5	카메라 케이블		

카메라 모듈 장착

1. [시작하기 전에](#)의 절차를 따릅니다.
2. 카메라 케이블을 카메라 모듈의 커넥터에 연결합니다.
3. 카메라 케이블을 카메라 모듈에 고정하는 테이프를 붙입니다.
4. 정렬대를 사용하여 디스플레이 덮개에 카메라 모듈을 놓습니다.
5. 카메라 모듈을 아래로 눌러 디스플레이 덮개에 고정합니다.
6. 디스플레이 패널을 장착합니다([디스플레이 패널 장착](#) 참조).
7. 디스플레이 베젤을 장착합니다([디스플레이 베젤 장착](#) 참조).
8. 디스플레이 조립품을 장착합니다([디스플레이 조립품 장착](#) 참조).
9. 전지를 장착합니다([전지 장착](#) 참조).

△ 주의: 컴퓨터의 전원을 켜기 전에 나사를 모두 끼우고 컴퓨터 내부에 남아 있는 나사가 있는지 확인하십시오. 이걸게 하지 않으면 컴퓨터가 손상될 수 있습니다.

[목차 페이지로 돌아가기](#)

[목차 페이지로 돌아가기](#)

코인 셀 전지

Dell™ Inspiron™ 1564 서비스 설명서

- [코인 셀 전지 분리](#)
- [코인 셀 전지 장착](#)

경고: 컴퓨터 내부에서 작업하기 전에 컴퓨터와 함께 제공된 안전 정보를 숙지하십시오. 자세한 안전 모범 사례 정보는 Regulatory Compliance(규정 준수) 홈페이지(www.dell.com/regulatory_compliance)를 참조하십시오.

주의: 컴퓨터 수리 작업은 공인된 서비스 기술자만 수행해야 합니다. Dell™의 승인을 받지 않은 서비스 작업으로 인한 손상에 대해서는 보증을 받을 수 없습니다.

주의: 정전기 방전을 방지하려면 손목 접지대를 사용하거나 도색되지 않은 금속 표면을 주기적으로 만져 접지하십시오.

주의: 시스템 보드의 손상을 방지하려면 컴퓨터 내부에서 작업하기 전에 주 전지를 분리하십시오([전지 분리](#) 참조).

코인 셀 전지 분리

1. [시작하기 전에](#)의 절차를 따릅니다.
2. 전지를 분리합니다([전지 분리](#) 참조).
3. 모듈 덮개를 분리합니다([모듈 덮개 분리](#) 참조).
4. 플라스틱 스크라이브를 사용하여 시스템 보드의 전지 소켓에서 코인 셀 전지를 들어 올립니다.

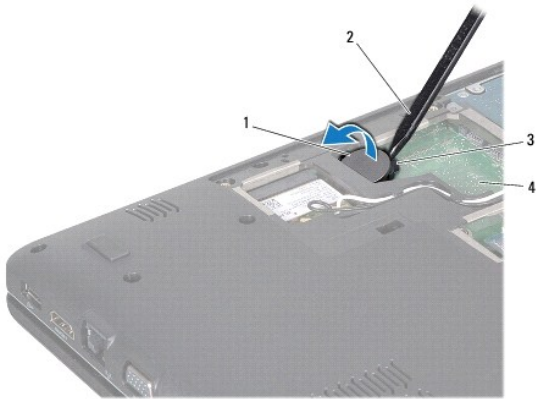

1	코인 셀 전지	2	플라스틱 스크라이브
3	전지 소켓	4	시스템 보드

코인 셀 전지 장착

1. [시작하기 전에](#)의 절차를 따릅니다.
2. 양극 방향이 위로 향하도록 하여 코인 셀 전지를 시스템 보드의 전지 소켓에 끼웁니다.
3. 모듈 덮개를 장착합니다([모듈 덮개 장착](#) 참조).
4. 전지를 장착합니다([전지 장착](#) 참조).

△ 주의: 컴퓨터의 전원을 켜기 전에 나사를 모두 끼우고 컴퓨터 내부에 남아 있는 나사가 있는지 확인하십시오. 이렇게 하지 않으면 컴퓨터가 손상될 수 있습니다.

[목차 페이지로 돌아가기](#)

모듈 덮개

Dell™ Inspiron™ 1564 서비스 설명서

- [모듈 덮개 분리](#)
- [모듈 덮개 장착](#)

경고: 컴퓨터 내부에서 작업하기 전에 컴퓨터와 함께 제공된 안전 정보를 숙지하십시오. 자세한 안전 모범 사례 정보는 Regulatory Compliance(규정 준수) 홈페이지(www.dell.com/regulatory_compliance)를 참조하십시오.

주의: 컴퓨터 수리 작업은 공인된 서비스 기술자만 수행해야 합니다. Dell™의 승인을 받지 않은 서비스 작업으로 인한 손상에 대해서는 보증을 받을 수 없습니다.

주의: 정전기 방전을 방지하려면 손목 접지대를 사용하거나 도색되지 않은 금속 표면(예: 컴퓨터 후면 패널)을 주기적으로 만져 접지하십시오.

주의: 시스템 보드의 손상을 방지하려면 컴퓨터 내부에서 작업하기 전에 주 전지를 분리하십시오([전지 분리](#) 참조).

모듈 덮개 분리

1. [시작하기 전에](#)의 절차를 따릅니다.
2. 전지를 분리합니다([전지 분리](#) 참조).
3. 모듈 덮개를 컴퓨터 본체에 고정하는 조임 나사 3개를 풀습니다.
4. 모듈 덮개를 비스듬히 들어 올려 컴퓨터 본체에서 조심스럽게 분리합니다.

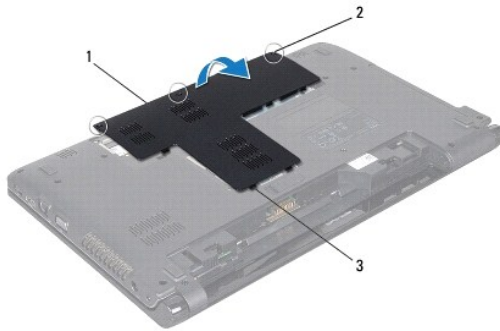

1	모듈 덮개	2	조임 나사(3개)
3	모듈 덮개 램(11개)		

모듈 덮개 장착

1. [시작하기 전에](#)의 절차를 따릅니다.
2. 모듈 덮개의 램을 컴퓨터 본체의 슬롯에 맞추고 모듈 덮개를 제자리에 조심스럽게 끼웁니다.
3. 모듈 덮개를 컴퓨터 본체에 고정하는 조임 나사 3개를 조입니다.
4. 전지를 장착합니다([전지 장착](#) 참조).

[목차 페이지로 돌아가기](#)

프로세서 모듈

Dell™ Inspiron™ 1564 서비스 설명서

- [프로세서 모듈 분리](#)
- [프로세서 모듈 장착](#)

경고: 컴퓨터 내부에서 작업하기 전에 컴퓨터와 함께 제공된 안전 정보를 숙지하십시오. 자세한 안전 모범 사례 정보는 Regulatory Compliance(규정 준수) 홈페이지(www.dell.com/regulatory_compliance)를 참조하십시오.

주의: 컴퓨터 수리 작업은 공인된 서비스 기술자만 수행해야 합니다. Dell™의 승인을 받지 않은 서비스 작업으로 인한 손상에 대해서는 보증을 받을 수 없습니다.

주의: 정전기 방전을 방지하려면 손목 접지대를 사용하거나 도색되지 않은 금속 표면(예: 컴퓨터의 커넥터)을 주기적으로 만져 접지하십시오.

주의: 프로세서를 분리 또는 장착할 때 ZIF 소켓 램 나사 및 프로세서가 접촉하는 것을 방지하려면 램 나사를 돌릴 때 프로세서 중앙을 살짝 누르십시오.

주의: 프로세서의 손상을 방지하려면 램 나사를 돌릴 때 드라이버가 프로세서에 수직이 되도록 잡으십시오.

주의: 시스템 보드의 손상을 방지하려면 컴퓨터 내부에서 작업하기 전에 주 전지를 분리하십시오([전지 분리](#) 참조).

프로세서 모듈 분리

1. [시작하기 전에](#)의 절차를 따릅니다.
2. 전지를 분리합니다([전지 분리](#) 참조).
3. [시스템 보드 분리](#)에 설명된 3단계에서 20단계까지의 지침을 따릅니다.
4. 프로세서 방열판을 분리합니다([프로세서 방열판 분리](#) 참조).
5. ZIF 소켓을 풀려면 소형 일자 드라이버를 사용하여 ZIF 소켓 램 나사를 시계 반대 방향으로 램이 멈출 때까지 돌립니다.

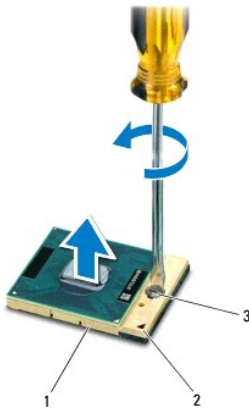

1	ZIF 소켓	2	핀 1 모서리
3	ZIF 소켓 램 나사		

주의: 프로세서의 최대 냉각 기능을 보장하려면 프로세서 열 냉각 조립품의 열 전달 영역을 만지지 마십시오. 피부 표면의 오일이 열 패드의 열 전달 기능을 저하시킬 수 있습니다.

주의: 프로세서 모듈을 분리할 경우 모듈을 똑바로 들어 올리십시오. 프로세서 모듈의 핀이 구부러지지 않도록 주의하십시오.

6. ZIF 소켓에서 프로세서 모듈을 들어 올립니다.
-

프로세서 모듈 장착

 **주:** 새 프로세서가 설치되어 있으면 열 패드가 부착된 새 열 냉각 조립품이 제공되거나 새 열 패드 및 올바른 설치 그림이 표시된 설명서가 함께 제공됩니다.

1. [시작하기 전에](#)의 절차를 따릅니다.
2. 프로세서 모듈의 핀 1 모서리를 ZIF 소켓의 핀 1 모서리에 맞춘 다음 프로세서 모듈을 놓습니다.

 **주:** 프로세서 모듈의 핀 1 모서리에는 ZIF 소켓의 핀 1 모서리에 있는 삼각형과 맞출 수 있는 삼각형이 있습니다.

프로세서 모듈이 올바르게 장착되면 모서리 4개가 모두 동일한 높이로 맞춰집니다. 모듈의 모서리 하나 이상이 다른 모서리보다 높으면 모듈이 올바르게 장착되지 않은 것입니다.

 **주의:** 프로세서의 손상을 방지하려면 캠 나사를 돌릴 때 드라이버가 프로세서에 수직이 되도록 잡으십시오.

3. 캠 나사를 시계 방향으로 돌려 ZIF 소켓을 조여 프로세서 모듈을 시스템 보드에 고정합니다.
4. 프로세서 방열판을 장착합니다 ([프로세서 방열판 장착](#) 참조).
5. [시스템 보드 장착](#)에 설명된 [4단계](#)에서 [24단계](#)까지의 지침을 따릅니다.

 **주의:** 컴퓨터의 전원을 켜기 전에 나사를 모두 끼우고 컴퓨터 내부에 남아 있는 나사가 있는지 확인하십시오. 이렇게 하지 않으면 컴퓨터가 손상될 수 있습니다.

[목차 페이지로 돌아가기](#)

[목록 페이지로 돌아가기](#)

프로세서 방열판

Dell™ Inspiron™ 1564 서비스 설명서

- [프로세서 방열판 분리](#)
- [프로세서 방열판 장착](#)

경고: 컴퓨터 내부에서 작업하기 전에 컴퓨터와 함께 제공된 안전 정보를 숙지하십시오. 자세한 안전 모범 사례 정보는 Regulatory Compliance(규정 준수) 홈페이지(www.dell.com/regulatory_compliance)를 참조하십시오.

경고: 컴퓨터에서 과열된 상태의 프로세서 방열판을 분리하는 경우 프로세서 방열판의 금속 부분을 만지지 마십시오.

주의: 컴퓨터 수리 작업은 공인된 서비스 기술자만 수행해야 합니다. Dell™의 승인을 받지 않은 서비스 작업으로 인한 손상에 대해서는 보증을 받을 수 없습니다.

주의: 정전기 방전을 방지하려면 손목 접지대를 사용하거나 도색되지 않은 금속 표면(예: 컴퓨터 후면 패널)을 주기적으로 만져 접지하십시오.

주의: 시스템 보드의 손상을 방지하려면 컴퓨터 내부에서 작업하기 전에 주 전지를 분리하십시오([전지 분리](#) 참조).

프로세서 방열판 분리

1. [시작하기 전에](#)의 절차를 따릅니다.
 2. 전지를 분리합니다([전지 분리](#) 참조).
 3. [시스템 보드 분리](#)에 설명된 3단계에서 20단계까지의 지침을 따릅니다.
- 주:** 컴퓨터 모델에 따라 방열판에는 4개 또는 6개의 조임 나사가 있습니다.
4. 프로세서 방열판을 시스템 보드에 고정하는 조임 나사를 프로세서 방열판에 표시된 순서대로 톰니다.
 5. 시스템 보드에서 프로세서 방열판을 분리합니다.

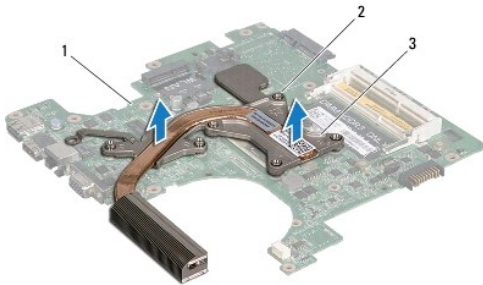

1	시스템 보드	2	조임 나사
3	프로세서 방열판		

프로세서 방열판 장착

주: 기존 프로세서 및 프로세서 방열판을 함께 다시 설치하면 기존 열 패드를 다시 사용할 수 있습니다. 프로세서 또는 프로세서 방열판을 장착할 경우 키트에 제공된 열 패드를 사용하여 열 전도성을 확보하십시오.

주: 이 절차에서는 프로세서 방열판을 이미 분리하여 다시 장착할 준비가 된 것으로 가정합니다.

1. [시작하기 전에](#)의 절차를 따릅니다.

2. 프로세서 방열판의 조임 나사를 시스템 보드의 나사 구멍에 맞추고, 나사를 프로세서 방열판에 표시된 순서대로 조입니다.
3. [시스템 보드 장착](#)에 설명된 [4단계](#)에서 [24단계](#)까지의 지침을 따릅니다.

 **주의:** 컴퓨터의 전원을 켜기 전에 나사를 모두 끼우고 컴퓨터 내부에 남아 있는 나사가 있는지 확인하십시오. 이렇게 하지 않으면 컴퓨터가 손상될 수 있습니다.

[목차 페이지로 돌아가기](#)

[목록 페이지로 돌아가기](#)

디스플레이

Dell™ Inspiron™ 1564 서비스 설명서

- [디스플레이 조립품](#)
- [디스플레이 배선](#)
- [디스플레이 패널](#)
- [디스플레이 패널 브래킷](#)
- [디스플레이 연결식](#)
- [디스플레이 케이블](#)

경고: 컴퓨터 내부에서 작업하기 전에 컴퓨터와 함께 제공된 안전 정보를 숙지하십시오. 자세한 안전 모범 사례 정보는 Regulatory Compliance(규정 준수) 홈페이지(www.dell.com/regulatory_compliance)를 참조하십시오.

주의: 컴퓨터 수리 작업은 공인된 서비스 기술자만 수행해야 합니다. Dell™의 승인을 받지 않은 서비스 작업으로 인한 손상에 대해서는 보증을 받을 수 없습니다.

주의: 정전기 방전을 방지하려면 손목 접지대를 사용하거나 도색되지 않은 금속 표면을 주기적으로 만져 접지하십시오.

주의: 시스템 보드의 손상을 방지하려면 컴퓨터 내부에서 작업하기 전에 주 전지를 분리하십시오([전지 분리](#) 참조).

디스플레이 조립품

디스플레이 조립품 분리

1. [시작하기 전에](#)의 절차를 따릅니다.
2. 전지를 분리합니다([전지 분리](#) 참조).
3. 모듈 덮개를 분리합니다([모듈 덮개 분리](#) 참조).
4. 미니 카드 안테나 케이블을 분리합니다([미니 카드 분리의 4단계](#) 참조).
5. 미니 카드 안테나 케이블의 배선을 기록하고 컴퓨터 본체의 라우팅 가이드에서 미니 카드 안테나 케이블을 분리합니다.
6. 컴퓨터 밑면에서 디스플레이 조립품을 컴퓨터 본체에 고정하는 나사 2개를 분리합니다.

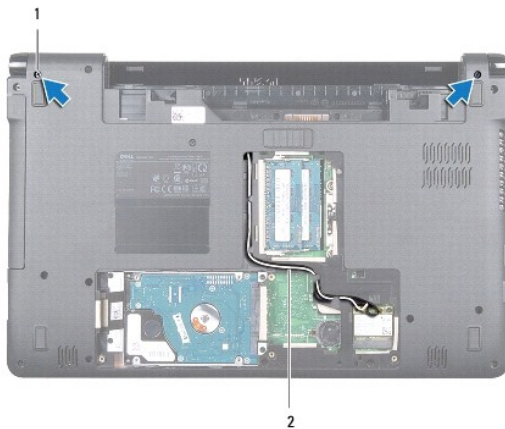

1	나사(2개)	2	미니 카드 안테나 케이블 배선
---	--------	---	------------------

7. 전원 단추 패널을 분리합니다([전원 단추 패널 분리](#) 참조).

8. 키보드를 분리합니다([키보드 분리](#) 참조).
9. 미니 카드 안테나 케이블을 컴퓨터 본체의 슬롯을 통해 위로 당깁니다.
10. 미니 카드 안테나 케이블의 배선을 기록하고 손목 받침대의 라우팅 가이드에서 미니 카드 안테나 케이블을 분리합니다.
11. 시스템 보드의 커넥터에서 디스플레이 케이블을 분리하고 디스플레이 케이블 접지 나사를 분리합니다.

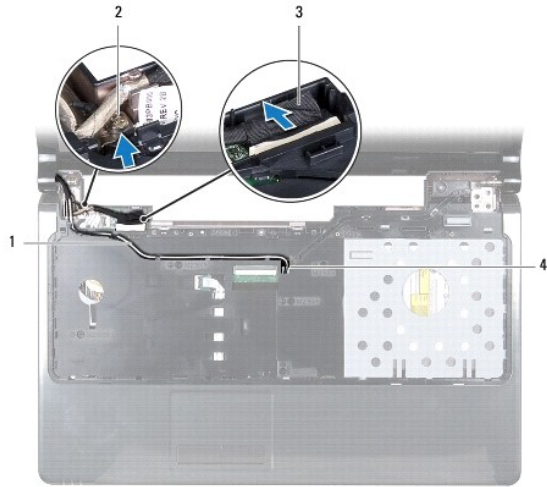

1	미니 카드 안테나 케이블 배선	2	디스플레이 케이블 접지 나사
3	디스플레이 케이블	4	컴퓨터 본체의 슬롯

12. 디스플레이 조립품을 제자리에 놓고 디스플레이 조립품을 컴퓨터 본체에 고정하는 나사 3개를 끼웁니다.
13. 컴퓨터 본체의 정렬대에서 디스플레이 조립품을 들어 끼웁니다.



1	디스플레이	2	나사(3개)
3	디스플레이 연결쇠(2개)		

디스플레이 조립품 장착

1. [시작하기 전에](#)의 절차를 따릅니다.
2. 정렬대를 사용하여 컴퓨터 본체에 디스플레이 조립품을 놓습니다.
3. 디스플레이 조립품을 컴퓨터 본체에 고정하는 나사 3개를 끼웁니다.
4. 시스템 보드의 커넥터에 디스플레이 케이블을 연결하고 디스플레이 케이블 접지 나사를 끼웁니다.
5. 손목 받침대의 라우팅 가이드를 통해 미니 카드 안테나 케이블을 배선합니다.
6. 컴퓨터 본체의 슬롯을 통해 미니 카드 안테나 케이블을 끼워 넣습니다.
7. 컴퓨터를 뒤집어 놓고 디스플레이 조립품을 컴퓨터 본체에 고정하는 나사 2개를 끼웁니다.
8. 미니 카드 안테나 케이블을 배선하고 연결합니다([미니 카드 장착의 5단계](#) 참조).
9. 키보드를 장착합니다([키보드 장착](#) 참조).
10. 전원 단추 패널을 장착합니다([전원 단추 패널 장착](#) 참조).
11. 모듈 덮개를 장착합니다([모듈 덮개 장착](#) 참조).
12. 전지를 장착합니다([전지 장착](#) 참조).

△ **주의:** 컴퓨터의 전원을 켜기 전에 나사를 모두 끼우고 컴퓨터 내부에 남아 있는 나사가 있는지 확인하십시오. 이렇게 하지 않으면 컴퓨터가 손상될 수 있습니다.

디스플레이 베젤

디스플레이 베젤 분리

△ **주의:** 디스플레이 베젤은 충격에 약하므로 베젤을 분리할 때 손상되지 않도록 주의하십시오.

1. [시작하기 전에](#)의 절차를 따릅니다.
2. 디스플레이 조립품을 분리합니다([디스플레이 조립품 분리](#) 참조).
3. 디스플레이 베젤의 내부 모서리를 조심스럽게 위로 당겨 디스플레이 조립품에서 분리합니다.



1	디스플레이 베젤	2	디스플레이
---	----------	---	-------

디스플레이 베젤 장착

1. [시작하기 전에](#)의 절차를 따릅니다.
2. 디스플레이 케이블과 미니 카드 안테나 케이블이 왼쪽 연결쇠의 노치를 통과하도록 하여 디스플레이 베젤과 케이블이 멀리 위치하도록 합니다.
3. 우선 디스플레이 베젤을 연결쇠 위에 놓습니다.
4. 디스플레이 베젤 주변을 조심스럽게 아래로 눌러 디스플레이 베젤을 제자리에 끼웁니다.
5. 디스플레이 조립품을 장착합니다([디스플레이 조립품 장착](#) 참조).
6. 전지를 장착합니다([전지 장착](#) 참조).

△ 주의: 컴퓨터의 전원을 켜기 전에 나사를 모두 끼우고 컴퓨터 내부에 남아 있는 나사가 있는지 확인하십시오. 이렇게 하지 않으면 컴퓨터가 손상될 수 있습니다.

디스플레이 패널

디스플레이 패널 분리

1. [시작하기 전에](#)의 절차를 따릅니다.
2. 디스플레이 조립품을 분리합니다([디스플레이 조립품 분리](#) 참조).
3. 디스플레이 베젤을 분리합니다([디스플레이 베젤 분리](#) 참조).
4. 디스플레이 패널을 디스플레이 덮개에 고정하는 나사 6개를 분리합니다.
5. 디스플레이 패널을 비스듬히 들어 올려 제자리에 고정합니다.



1	나사(6개)	2	디스플레이 패널
---	--------	---	----------

6. 디스플레이 케이블의 테이프를 떼어낸 다음 디스플레이 패널의 커넥터에서 디스플레이 케이블을 분리합니다.

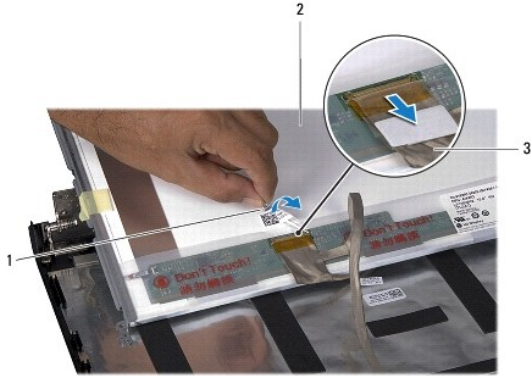

1	테이프	2	디스플레이 패널
3	디스플레이 케이블		

디스플레이 패널 장착

1. [시작하기 전에](#)의 절차를 따릅니다.
2. 디스플레이 케이블을 디스플레이 패널 후면의 커넥터에 연결한 다음 디스플레이 케이블을 디스플레이 패널에 고정하는 테이프를 붙입니다.
3. 정렬대를 사용하여 디스플레이 덮개에 디스플레이 패널을 올바르게 놓습니다.
4. 디스플레이 패널을 디스플레이 덮개에 고정하는 나사 6개를 끼웁니다.
5. 디스플레이 베젤을 장착합니다([디스플레이 베젤 장착](#) 참조).
6. 디스플레이 조립품을 장착합니다([디스플레이 조립품 장착](#) 참조).
7. 전지를 장착합니다([전지 장착](#) 참조).

△ **주의:** 컴퓨터의 전원을 켜기 전에 나사를 모두 끼우고 컴퓨터 내부에 남아 있는 나사가 있는지 확인하십시오. 이렇게 하지 않으면 컴퓨터가 손상될 수 있습니다.

디스플레이 패널 브래킷

디스플레이 패널 브래킷 분리

1. [시작하기 전에](#)의 절차를 따릅니다.
2. 디스플레이 조립품을 분리합니다([디스플레이 조립품 분리](#) 참조).
3. 디스플레이 베젤을 분리합니다([디스플레이 베젤 분리](#) 참조).
4. 디스플레이 패널을 분리합니다([디스플레이 패널 분리](#) 참조).
5. 디스플레이 패널 브래킷을 디스플레이 패널에 고정하는 나사 8개를 분리합니다.

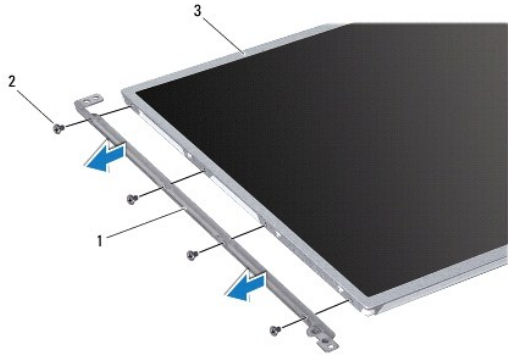

1	디스플레이 패널 브래킷(2개)	2	나사(8개)
3	디스플레이 패널		

디스플레이 패널 브래킷 장착

1. [시작하기 전에](#)의 절차를 따릅니다.
2. 디스플레이 패널 브래킷을 디스플레이 패널에 고정하는 나사 8개를 끼웁니다.
3. 디스플레이 패널을 장착합니다([디스플레이 패널 장착](#) 참조).
4. 디스플레이 베젤을 장착합니다([디스플레이 베젤 장착](#) 참조).
5. 디스플레이 조립품을 장착합니다([디스플레이 조립품 장착](#) 참조).
6. 전지를 장착합니다([전지 장착](#) 참조).

△ **주의:** 컴퓨터의 전원을 켜기 전에 나사를 모두 끼우고 컴퓨터 내부에 남아 있는 나사가 있는지 확인하십시오. 이렇게 하지 않으면 컴퓨터가 손상될 수 있습니다.

디스플레이 연결쇠

디스플레이 연결쇠 분리

1. [시작하기 전에](#)의 절차를 따릅니다.
2. 디스플레이 조립품을 분리합니다([디스플레이 조립품 분리](#) 참조).
3. 디스플레이 베젤을 분리합니다([디스플레이 베젤 분리](#) 참조).
4. 디스플레이 패널을 분리합니다([디스플레이 패널 분리](#) 참조).
5. 디스플레이 연결쇠를 디스플레이 뒷면에 고정하는 나사 2개를 분리합니다.

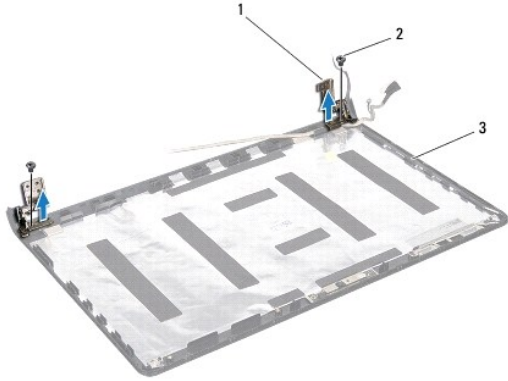

1	디스플레이 연결쇠(2개)	2	나사(2개)
3	디스플레이 덮개		

디스플레이 연결쇠 장착

1. [시작하기 전에](#)의 절차를 따릅니다.
2. 정렬대를 사용하여 디스플레이 덮개에 디스플레이 패널을 놓습니다. 나사를 끼우기 전에 미니 카드 안테나 케이블과 디스플레이 케이블이 왼쪽 연결쇠 아래에 배선되었는지 확인합니다.
3. 디스플레이 연결쇠를 디스플레이 덮개에 고정하는 나사 2개를 끼웁니다.
4. 디스플레이 패널을 장착합니다([디스플레이 패널 장착](#) 참조).
5. 디스플레이 베젤을 장착합니다([디스플레이 베젤 장착](#) 참조).
6. 디스플레이 조립품을 장착합니다([디스플레이 조립품 장착](#) 참조).
7. 전지를 장착합니다([전지 장착](#) 참조).

△ 주의: 컴퓨터의 전원을 켜기 전에 나사를 모두 끼우고 컴퓨터 내부에 남아 있는 나사가 있는지 확인하십시오. 이렇게 하지 않으면 컴퓨터가 손상될 수 있습니다.

디스플레이 케이블

디스플레이 케이블 분리

1. [시작하기 전에](#)의 절차를 따릅니다.
2. 디스플레이 조립품을 분리합니다([디스플레이 조립품 분리](#) 참조).
3. 디스플레이 베젤을 분리합니다([디스플레이 베젤 분리](#) 참조).
4. 디스플레이 패널을 분리합니다([디스플레이 패널 분리](#) 참조).
5. 디스플레이 연결쇠를 분리합니다([디스플레이 연결쇠 분리](#) 참조).
6. 디스플레이 케이블의 배선을 기록하고 디스플레이 덮개에서 디스플레이 케이블을 분리합니다.

디스플레이 케이블 장착

1. [시작하기 전에](#)의 절차를 따릅니다.
2. 디스플레이 덮개의 라우팅 가이드를 통해 디스플레이 케이블을 배선합니다.
3. 디스플레이 연결쇠를 장착합니다([디스플레이 연결쇠 장착](#) 참조).
4. 디스플레이 패널을 장착합니다([디스플레이 패널 장착](#) 참조).
5. 디스플레이 베젤을 장착합니다([디스플레이 베젤 장착](#) 참조).
6. 디스플레이 조립품을 장착합니다([디스플레이 조립품 장착](#) 참조).
7. 전지를 장착합니다([전지 장착](#) 참조).

 **주의:** 컴퓨터의 전원을 켜기 전에 나사를 모두 끼우고 컴퓨터 내부에 남아 있는 나사가 있는지 확인하십시오. 이렇게 하지 않으면 컴퓨터가 손상될 수 있습니다.

[목차 페이지로 돌아가기](#)

프로세서 팬

Dell™ Inspiron™ 1564 서비스 설명서

- [프로세서 팬 분리](#)
- [프로세서 팬 장착](#)

경고: 컴퓨터 내부에서 작업하기 전에 컴퓨터와 함께 제공된 안전 정보를 숙지하십시오. 자세한 안전 모범 사례 정보는 Regulatory Compliance(규정 준수) 홈페이지(www.dell.com/regulatory_compliance)를 참조하십시오.

주의: 컴퓨터 수리 작업은 공인된 서비스 기술자만 수행해야 합니다. Dell™의 승인을 받지 않은 서비스 작업으로 인한 손상에 대해서는 보증을 받을 수 없습니다.

주의: 정전기 방전을 방지하려면 손목 접지대를 사용하거나 도색되지 않은 금속 표면을 주기적으로 만져 접지하십시오.

주의: 시스템 보드의 손상을 방지하려면 컴퓨터 내부에서 작업하기 전에 주 전지를 분리하십시오([전지 분리](#) 참조).

프로세서 팬 분리

1. [시작하기 전에](#)의 절차를 따릅니다.
2. 전지를 분리합니다([전지 분리](#) 참조).
3. 광학 드라이브를 분리합니다([광학 드라이브 분리](#) 참조).
4. 모듈 덮개를 분리합니다([모듈 덮개 분리](#) 참조).
5. 전원 단추 패널을 분리합니다([전원 단추 패널 분리](#) 참조).
6. 키보드를 분리합니다([키보드 분리](#) 참조).
7. 손목 받침대를 분리합니다([손목 받침대 분리](#) 참조).
8. 시스템 보드의 커넥터에서 프로세서 팬 케이블을 분리합니다.
9. 프로세서 팬을 컴퓨터 본체에 고정하는 나사 2개를 분리합니다.
10. 컴퓨터 본체에서 프로세서 팬을 들어 꺼냅니다.

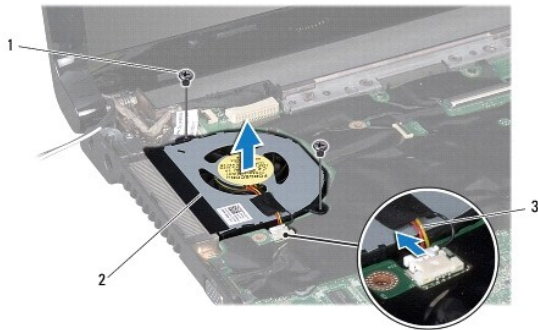

1	나사 (2개)	2	프로세서 팬
3	프로세서 팬 케이블		

프로세서 팬 장착

1. [시작하기 전에](#)의 절차를 따릅니다.
2. 프로세서 팬을 컴퓨터 본체에 놓습니다.
3. 프로세서 팬을 컴퓨터 본체에 고정하는 나사 2개를 끼웁니다.
4. 시스템 보드의 커넥터에 프로세서 팬 케이블을 연결합니다.
5. 손목 받침대를 장착합니다([손목 받침대 장착](#) 참조).
6. 키보드를 장착합니다([키보드 장착](#) 참조).
7. 전원 단추 패널을 장착합니다([전원 단추 패널 장착](#) 참조).
8. 모듈 덮개를 장착합니다([모듈 덮개 장착](#) 참조).
9. 광학 드라이브를 장착합니다([광학 드라이브 장착](#) 참조).
10. 전지를 장착합니다([전지 장착](#) 참조).

 **주의:** 컴퓨터의 전원을 켜기 전에 나사를 모두 끼우고 컴퓨터 내부에 남아 있는 나사가 있는지 확인하십시오. 이렇게 하지 않으면 컴퓨터가 손상될 수 있습니다.

[목차 페이지로 돌아가기](#)

하드 드라이브

Dell™ Inspiron™ 1564 서비스 설명서

- [하드 드라이브 분리](#)
- [하드 드라이브 장착](#)

경고: 컴퓨터 내부에서 작업하기 전에 컴퓨터와 함께 제공된 안전 정보를 숙지하십시오. 자세한 안전 모범 사례 정보는 Regulatory Compliance(규정 준수) 홈페이지(www.dell.com/regulatory_compliance)를 참조하십시오.

경고: 컴퓨터에서 과열된 상태의 하드 드라이브를 분리하는 경우 하드 드라이브의 금속 부분을 만지지 마십시오.

주의: 컴퓨터 수리 작업은 공인된 서비스 기술자만 수행해야 합니다. Dell의 승인을 받지 않은 서비스 작업으로 인한 손상에 대해서는 보증을 받을 수 없습니다.

주의: 데이터 손실을 방지하려면 하드 드라이브를 분리하기 전에 컴퓨터의 전원을 끄십시오([컴퓨터 끄기](#) 참조). 컴퓨터가 켜져 있거나 절전 상태인 경우에는 하드 드라이브를 분리하지 마십시오.

주의: 시스템 보드의 손상을 방지하려면 컴퓨터 내부에서 작업하기 전에 주 전지를 분리하십시오([전지 분리](#) 참조).

주의: 하드 드라이브는 충격에 약하므로 하드 드라이브를 다룰 경우 조심스럽게 다루십시오.

주: Dell은 자사에서 구입하지 않은 하드 드라이브는 지원하지 않으며 호환성도 보증하지 않습니다.

주: Dell에서 구입하지 않은 하드 드라이브를 설치하는 경우, 새 하드 드라이브에 운영 체제, 드라이버 및 유틸리티를 설치해야 합니다([Dell 기술 설명서](#) 참조).

하드 드라이브 분리

1. [시작하기 전에](#)의 절차를 따릅니다.
2. 전지를 분리합니다([전지 분리](#) 참조).
3. 모듈 덮개를 분리합니다([모듈 덮개 분리](#) 참조).
4. 하드 드라이브 조립품을 컴퓨터 본체에 고정하는 나사 4개를 분리합니다.

주의: 하드 드라이브를 컴퓨터에 설치하지 않는 경우 정전기 방지 포장재로 싸서 보관하십시오(컴퓨터와 함께 제공된 안전 지침에서 "정전기 방전 방지" 참조).

5. 당김 탭을 사용하여 하드 드라이브 조립품을 왼쪽으로 밀고 시스템 보드의 커넥터에서 하드 드라이브를 들어 올려 분리합니다.
6. 컴퓨터 본체에서 하드 드라이브 조립품을 들어 꺼냅니다.

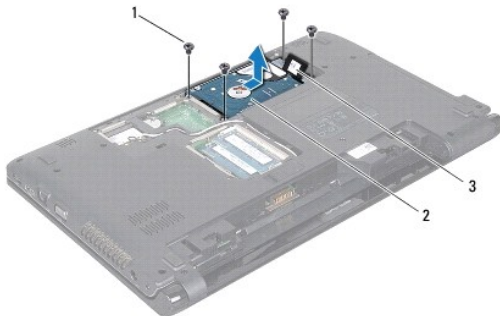

1	나사(4개)	2	하드 드라이브 조립품
3	당김 탭		

7. 하드 드라이브를 하드 드라이브 브래킷에 고정하는 나사 4개를 분리합니다.

8. 하드 드라이브 브래킷에서 하드 드라이브를 들어 꺼냅니다.



1	나사(4개)	2	하드 드라이브
3	하드 드라이브 브래킷		

하드 드라이브 장착

1. [시작하기 전에](#)의 절차를 따릅니다.
2. 새 하드 드라이브의 포장을 벗깁니다.
하드 드라이브를 보관하거나 운반할 경우 사용할 수 있도록 기존의 포장재를 보관하십시오.
3. 하드 드라이브를 하드 드라이브 브래킷에 놓습니다.
4. 하드 드라이브를 하드 드라이브 브래킷에 고정하는 나사 4개를 끼웁니다.
5. 하드 드라이브 조립품을 컴퓨터 본체에 놓습니다.
6. 당김 탭을 사용하여 하드 드라이브 조립품을 시스템 보드의 커넥터에 밀어 넣습니다.
7. 하드 드라이브 조립품을 컴퓨터 본체에 고정하는 나사 4개를 끼웁니다.
8. 모듈 덮개를 장착합니다([모듈 덮개 장착](#) 참조).
9. 전지를 장착합니다([전지 장착](#) 참조).

△ 주의: 컴퓨터의 전원을 켜기 전에 나사를 모두 끼우고 컴퓨터 내부에 남아 있는 나사가 있는지 확인하십시오. 이렇게 하지 않으면 컴퓨터가 손상될 수 있습니다.

10. 필요한 경우 컴퓨터에 운영 체제를 설치합니다. [설치 안내서](#)의 "운영 체제 복원"을 참조하십시오.
11. 필요한 경우 컴퓨터에 드라이버 및 유틸리티를 설치합니다. 자세한 내용은 [Dell 기술 설명서](#)를 참조하십시오.

[목록 페이지로 돌아가기](#)

키보드

Dell™ Inspiron™ 1564 서비스 설명서

- [키보드 분리](#)
- [키보드 장착](#)

경고: 컴퓨터 내부에서 작업하기 전에 컴퓨터와 함께 제공된 안전 정보를 숙지하십시오. 자세한 안전 모범 사례 정보는 Regulatory Compliance(규정 준수) 홈페이지(www.dell.com/regulatory_compliance)를 참조하십시오.

주의: 컴퓨터 수리 작업은 공인된 서비스 기술자만 수행해야 합니다. Dell™의 승인을 받지 않은 서비스 작업으로 인한 손상에 대해서는 보증을 받을 수 없습니다.

주의: 정전기 방전을 방지하려면 손목 받침대를 사용하거나 도색되지 않은 금속 표면을 주기적으로 만져 접지하십시오.

주의: 시스템 보드의 손상을 방지하려면 컴퓨터 내부에서 작업하기 전에 주 전지를 분리하십시오([전지 분리](#) 참조).

키보드 분리

1. [시작하기 전에](#)의 절차를 따릅니다.
2. 전지를 분리합니다([전지 분리](#) 참조).
3. 전원 단추 패널을 분리합니다([전원 단추 패널 분리](#) 참조).
4. 키보드를 컴퓨터 본체에 고정하는 나사 3개를 분리합니다.

주의: 키보드의 키 캡은 충격에 약하고 쉽게 빠질 수 있으며 장착하는 데 시간이 많이 소모됩니다. 키보드를 만지거나 분리할 경우 조심하십시오.

주의: 키보드를 만지거나 분리할 경우 특히 조심하십시오. 그렇지 않으면 디스플레이 패널이 굽힐 수 있습니다.

5. 키보드를 들어 올려 손목 받침대의 램에서 조심스럽게 분리합니다.
6. 손목 받침대의 슬롯에서 키보드의 램을 밀어 꺼냅니다.
7. 키보드를 뒤집어 손목 받침대 위에 놓습니다.



1	키보드의 램(6개)	2	키보드
3	나사(3개)	4	손목 받침대

8. 커넥터 래치를 들어 올려 시스템 보드의 커넥터에서 키보드 케이블을 밀어 꺼냅니다.

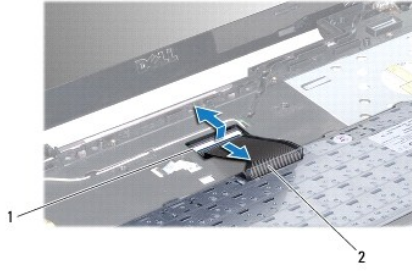

1	커넥터 래치	2	키보드 케이블
---	--------	---	---------

9. 손목 받침대에서 키보드를 들어 꺼냅니다.

키보드 장착

1. [시작하기 전에](#)의 절차를 따릅니다.
2. 손목 받침대에 키보드의 밑면이 위로 향하게 놓습니다.
3. 키보드 케이블을 시스템 보드의 커넥터에 밀어 넣고 커넥터 래치를 눌러 케이블을 고정합니다.
4. 키보드의 램을 손목 받침대의 슬롯에 밀어 넣고 키보드를 제자리에 내려 놓습니다.
5. 키보드의 모서리를 조심스럽게 눌러 손목 받침대의 램 아래에 키보드를 고정합니다.
6. 키보드를 컴퓨터 본체에 고정하는 나사 3개를 끼웁니다.
7. 전원 단추 패널을 장착합니다([전원 단추 패널 장착](#) 참조).
8. 전지를 장착합니다([전지 장착](#) 참조).

△ 주의: 컴퓨터의 전원을 켜기 전에 나사를 모두 끼우고 컴퓨터 내부에 남아 있는 나사가 있는지 확인하십시오. 이렇게 하지 않으면 컴퓨터가 손상될 수 있습니다.

[목차 페이지로 돌아가기](#)

[목록 페이지로 돌아가기](#)

전지 래치 조립품

Dell™ Inspiron™ 1564 서비스 설명서

- [전지 래치 조립품 분리](#)
- [전지 래치 조립품 장착](#)

경고: 컴퓨터 내부에서 작업하기 전에 컴퓨터와 함께 제공된 안전 정보를 숙지하십시오. 자세한 안전 모범 사례 정보는 Regulatory Compliance(규정 준수) 홈페이지(www.dell.com/regulatory_compliance)를 참조하십시오.

주의: 컴퓨터 수리 작업은 공인된 서비스 기술자만 수행해야 합니다. Dell™의 승인을 받지 않은 서비스 작업으로 인한 손상에 대해서는 보증을 받을 수 없습니다.

주의: 정전기 방전을 방지하려면 손목 접지대를 사용하거나 도색되지 않은 금속 표면(예: 컴퓨터 후면의 커넥터)을 주기적으로 만져 접지하십시오.

주의: 시스템 보드의 손상을 방지하려면 컴퓨터 내부에서 작업하기 전에 주 전지를 분리하십시오([전지 분리](#) 참조).

전지 래치 조립품 분리

1. [시작하기 전에](#)의 절차를 따릅니다.
2. 전지를 분리합니다([전지 분리](#) 참조).
3. [시스템 보드 분리](#)에 설명된 3단계에서 19단계까지의 지침을 따릅니다.
4. 전지 분리 래치를 전지 래치 조립품에 고정하는 나사를 분리합니다.
5. 전지 래치 조립품 및 컴퓨터 본체에서 전지 래치 스프링을 분리합니다.
6. 컴퓨터 본체에서 전지 래치 조립품을 분리합니다.

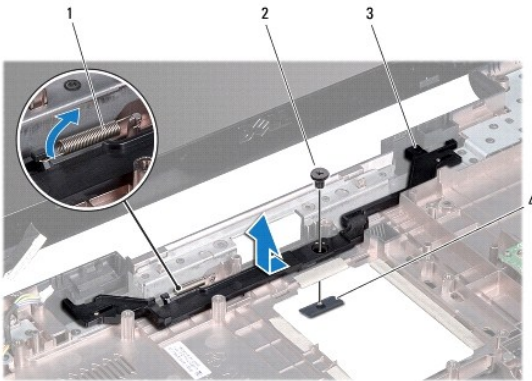

1	전지 래치 스프링	2	나사
3	전지 래치 조립품	4	전지 분리 래치

전지 래치 조립품 장착

1. [시작하기 전에](#)의 절차를 따릅니다.
2. 컴퓨터 본체에 전지 래치 조립품을 놓습니다.
3. 전지 래치 스프링의 고리를 전지 래치 조립품에 건 다음 컴퓨터 본체에 겁니다.

4. 전지 분리 래치를 제자리에 고정하고 전지 분리 래치를 전지 래치 조립품에 고정하는 나사를 끼웁니다.

5. [시스템 보드 장착](#)에 설명된 [5단계](#)에서 [24단계](#)까지의 지침을 따릅니다.

△ 주의: 컴퓨터의 전원을 켜기 전에 나사를 모두 끼우고 컴퓨터 내부에 남아 있는 나사가 있는지 확인하십시오. 이렇게 하지 않으면 컴퓨터가 손상될 수 있습니다.

[목록 페이지로 돌아가기](#)

[목록 페이지로 돌아가기](#)

메모리 모듈

Dell™ Inspiron™ 1564 서비스 설명서

- [메모리 모듈 분리](#)
- [메모리 모듈 장착](#)

경고: 컴퓨터 내부에서 작업하기 전에 컴퓨터와 함께 제공된 안전 정보를 숙지하십시오. 자세한 안전 모범 사례 정보는 Regulatory Compliance(규정 준수) 홈페이지(www.dell.com/regulatory_compliance)를 참조하십시오.

주의: 컴퓨터 수리 작업은 공인된 서비스 기술자만 수행해야 합니다. Dell™의 승인을 받지 않은 서비스 작업으로 인한 손상에 대해서는 보증을 받을 수 없습니다.

주의: 정전기 방전을 방지하려면 손목 접지대를 사용하거나 도색되지 않은 금속 표면(예: 컴퓨터 후면의 커넥터)을 주기적으로 만져 접지하십시오.

주의: 시스템 보드의 손상을 방지하려면 컴퓨터 내부에서 작업하기 전에 주 전지를 분리하십시오([전지 분리](#) 참조).

컴퓨터 메모리 용량은 시스템 보드에 메모리 모듈을 설치하여 증가시킬 수 있습니다. 해당 컴퓨터에서 지원되는 메모리에 대한 자세한 내용은 [설치 안내서](#)의 "기본 사양" 또는 support.dell.com/manuals에서 [전체 사양](#)을 참조하십시오.

주: Dell™에서 구입한 메모리 모듈은 컴퓨터 보증에 적용됩니다.

해당 컴퓨터에는 컴퓨터 하단에서 사용자가 접근할 수 있는 SODIMM 커넥터가 2개 있습니다.

메모리 모듈 분리

1. [시작하기 전에](#)의 절차를 따릅니다.
2. 전지를 분리합니다([전지 분리](#) 참조).
3. 모듈 덮개를 분리합니다([모듈 덮개 분리](#) 참조).

주의: 메모리 모듈 커넥터의 손상을 방지하려면 메모리 모듈 고정 클립을 벌릴 때 도구를 사용하지 마십시오.

4. 메모리 모듈이 튀어 나올 때까지 메모리 모듈 커넥터의 양끝에 있는 고정 클립을 손끝으로 조심스럽게 벌립니다.
5. 메모리 모듈 커넥터에서 메모리 모듈을 분리합니다.

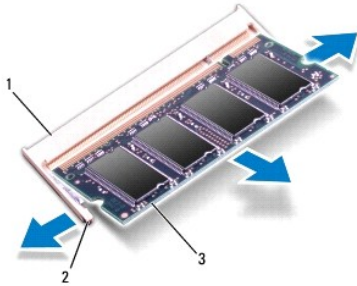

1	메모리 모듈 커넥터	2	고정 클립(2개)
3	메모리 모듈		

메모리 모듈 장착

주의: 두 커넥터에 메모리 모듈을 설치해야 할 경우 먼저 하단 커넥터에 메모리 모듈을 설치한 다음 상단 커넥터에 모듈을 설치하십시오.

1. [시작하기 전에](#)의 절차를 따릅니다.
2. 메모리 모듈의 노치를 메모리 모듈 커넥터의 램에 맞춥니다.
3. 메모리 모듈을 45도 각도로 슬롯에 단단히 밀어 넣고 딸깍 소리가 나면서 제자리에 고정될 때까지 메모리 모듈을 아래로 누릅니다. 소리가 나지 않으면 메모리 모듈을 분리했다가 다시 설치하십시오.

 **주:** 메모리 모듈이 제대로 설치되어 있지 않으면 컴퓨터가 올바르게 부팅되지 않을 수 있습니다.

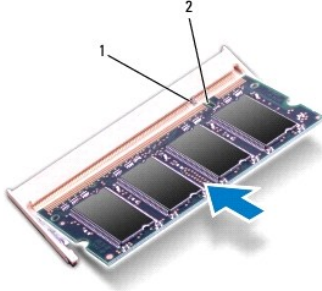

1	램	2	노치
---	---	---	----

4. 모듈 덮개를 장착합니다([모듈 덮개 장착](#) 참조).
5. 전지를 장착합니다([전지 장착](#) 참조). AC 어댑터를 컴퓨터 및 전원 콘센트에 연결합니다.

 **주의:** 컴퓨터의 전원을 켜기 전에 나사를 모두 끼우고 컴퓨터 내부에 남아 있는 나사가 있는지 확인하십시오. 이렇게 하지 않으면 컴퓨터가 손상될 수 있습니다.

6. 컴퓨터를 켭니다.

컴퓨터는 부팅하면서 메모리 모듈을 감지하고 시스템 구성 정보를 자동으로 업데이트합니다.

컴퓨터에 설치된 메모리 용량을 확인합니다.

Microsoft Windows Vista®의 경우 [시작](#)  → [도움말 및 지원](#) → [Dell 시스템 정보](#)를 클릭합니다.

Microsoft Windows® 7의 경우 [시작](#)  → [제어판](#) → [시스템 및 보안](#) → [시스템](#)을 클릭합니다.

[목차 페이지로 돌아가기](#)

[목차 페이지로 돌아가기](#)

마이크로폰

Dell™ Inspiron™ 1564 서비스 설명서

- [마이크로폰 분리](#)
- [마이크로폰 장착](#)

경고: 컴퓨터 내부에서 작업하기 전에 컴퓨터와 함께 제공된 안전 정보를 숙지하십시오. 자세한 안전 모범 사례 정보는 Regulatory Compliance(규정 준수) 홈페이지(www.dell.com/regulatory_compliance)를 참조하십시오.

주의: 컴퓨터 수리 작업은 공인된 서비스 기술자만 수행해야 합니다. Dell™의 승인을 받지 않은 서비스 작업으로 인한 손상에 대해서는 보증을 받을 수 없습니다.

주의: 정전기 방전을 방지하려면 손목 접지대를 사용하거나 도색되지 않은 금속 표면을 주기적으로 만져 접지하십시오.

주의: 시스템 보드의 손상을 방지하려면 컴퓨터 내부에서 작업하기 전에 주 전지를 분리하십시오([전지 분리](#) 참조).

마이크로폰 분리

1. [시작하기 전에](#)의 절차를 따릅니다.
2. 전지를 분리합니다([전지 분리](#) 참조).
3. 광학 드라이브를 분리합니다([광학 드라이브 분리](#) 참조).
4. 모듈 덮개를 분리합니다([모듈 덮개 분리](#) 참조).
5. 전원 단추 패널을 분리합니다([전원 단추 패널 분리](#) 참조).
6. 키보드를 분리합니다([키보드 분리](#) 참조).
7. 손목 받침대를 분리합니다([손목 받침대 분리](#) 참조).
8. 시스템 보드의 커넥터에서 마이크로폰 케이블을 분리합니다.
9. 컴퓨터 본체의 슬롯에서 마이크로폰을 조심스럽게 밀어 꺼냅니다.

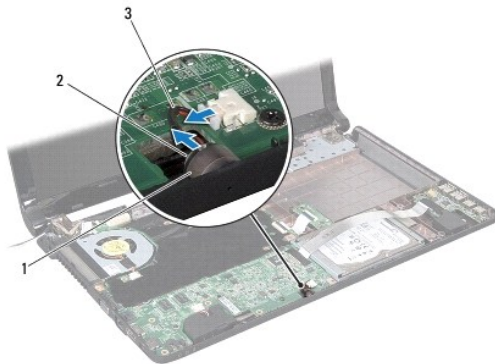

1	컴퓨터 본체의 슬롯	2	마이크로폰
3	마이크로폰 케이블		

마이크로폰 장착

1. [시작하기 전에](#)의 절차를 따릅니다.
2. 컴퓨터 본체의 슬롯에 마이크론을 밀어 넣습니다.
3. 마이크론 케이블을 시스템 보드의 커넥터에 연결합니다.
4. 손목 받침대를 장착합니다([손목 받침대 장착](#) 참조).
5. 키보드를 장착합니다([키보드 장착](#) 참조).
6. 전원 단추 패널을 장착합니다([전원 단추 패널 장착](#) 참조).
7. 모듈 덮개를 장착합니다([모듈 덮개 장착](#) 참조).
8. 광학 드라이브를 장착합니다([광학 드라이브 장착](#) 참조).
9. 전지를 장착합니다([전지 장착](#) 참조).

 **주의:** 컴퓨터의 전원을 켜기 전에 나사를 모두 끼우고 컴퓨터 내부에 남아 있는 나사가 있는지 확인하십시오. 이렇게 하지 않으면 컴퓨터가 손상될 수 있습니다.

[목록 페이지로 돌아가기](#)

[목록 페이지로 돌아가기](#)

무선 미니 카드

Dell™ Inspiron™ 1564 서비스 설명서

- [미니 카드 분리](#)
- [미니 카드 장착](#)

경고: 컴퓨터 내부에서 작업하기 전에 컴퓨터와 함께 제공된 안전 정보를 숙지하십시오. 자세한 안전 모범 사례 정보는 Regulatory Compliance(규정 준수) 홈페이지(www.dell.com/regulatory_compliance)를 참조하십시오.

주의: 컴퓨터 수리 작업은 공인된 서비스 기술자만 수행해야 합니다. Dell™의 승인을 받지 않은 서비스 작업으로 인한 손상에 대해서는 보증을 받을 수 없습니다.

주의: 정전기 방전을 방지하려면 손목 접지대를 사용하거나 도색되지 않은 금속 표면을 주기적으로 만져 접지하십시오.

주의: 시스템 보드의 손상을 방지하려면 컴퓨터 내부에서 작업하기 전에 주 전지를 분리하십시오([전지 분리](#) 참조).

주의: 미니 카드를 컴퓨터에 설치하지 않는 경우 정전기 방지 포장재로 싸서 보관하십시오(컴퓨터와 함께 제공된 안전 지침에서 "정전기 방전 방지" 참조).

주: Dell은 자사에서 구입하지 않은 미니 카드는 지원하지 않으며 호환성도 보증하지 않습니다.

주: 구입 시 컴퓨터 구성에 따라 미니 카드 슬롯에 미니 카드가 설치되어 있지 않을 수도 있습니다.

무선 미니 카드를 컴퓨터와 함께 주문한 경우에는 카드가 이미 설치되어 있습니다.

해당 컴퓨터는 무선 근거리 통신망(WLAN)용 절반 크기 미니 카드 슬롯 1개를 지원합니다.

미니 카드 분리

- [시작하기 전에](#)의 절차를 따릅니다.
- 전지를 분리합니다([전지 분리](#) 참조).
- 모듈 덮개를 분리합니다([모듈 덮개 분리](#) 참조).
- 미니 카드에서 안테나 케이블을 분리합니다.
- 미니 카드를 시스템 보드에 고정하는 나사를 분리합니다.
- 시스템 보드의 카드 커넥터에서 미니 카드를 꺼냅니다.

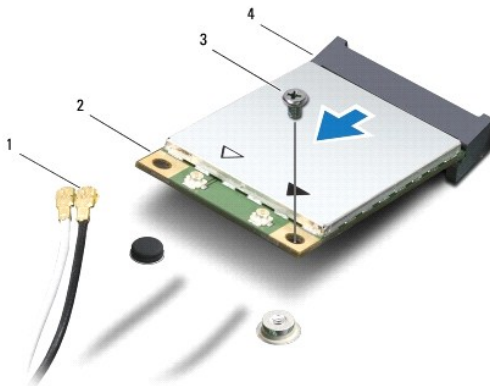

1	안테나 케이블(2개)	2	미니 카드
3	나사	4	시스템 보드의 커넥터

미니 카드 장착

1. [시작하기 전에](#)의 절차를 따릅니다.
2. 새 미니 카드를 포장재에서 꺼냅니다.

△ 주의: 고르게 힘을 가하여 카드를 제자리에 밀어 넣으십시오. 무리하게 힘을 가하면 커넥터가 손상될 수도 있습니다.

△ 주의: 커넥터에는 올바르게 삽입할 수 있도록 방향이 표시되어 있습니다. 삽입이 잘 되지 않으면 카드와 시스템 보드에 있는 커넥터를 확인하고 카드를 다시 정렬하십시오.

△ 주의: 미니 카드의 손상을 방지하려면 케이블을 카드 밑에 놓지 마십시오.

3. 미니 카드의 레이블이 위로 향한 상태에서 미니 카드를 45도 각도로 시스템 보드의 해당 커넥터에 삽입합니다.
4. 미니 카드의 반대쪽 끝을 시스템 보드의 슬롯에 눌러 넣고 미니 카드를 시스템 보드에 고정하는 나사를 끼웁니다.
5. 흰색 안테나 케이블을 흰색 삼각형으로 표시된 주 미니 카드 커넥터에 연결합니다. 검은색 안테나 케이블을 검은색 삼각형으로 표시된 보조 미니 카드 커넥터에 연결합니다.
6. 모듈 덮개를 장착합니다([모듈 덮개 장착](#) 참조).
7. 전지를 장착합니다([전지 장착](#) 참조).

△ 주의: 컴퓨터의 전원을 켜기 전에 나사를 모두 끼우고 컴퓨터 내부에 남아 있는 나사가 있는지 확인하십시오. 이렇게 하지 않으면 컴퓨터가 손상될 수 있습니다.

8. 필요에 따라 컴퓨터에 드라이버 및 유틸리티를 설치합니다. 자세한 내용은 *Dell 기술 설명서*를 참조하십시오.

🔍 주: Dell에서 구입하지 않은 통신 카드를 설치할 경우 적절한 드라이버 및 유틸리티를 설치해야 합니다. 일반 드라이버에 대한 자세한 내용은 *Dell 기술 설명서*를 참조하십시오.

[목차 페이지로 돌아가기](#)

[목록 페이지로 돌아가기](#)

광학 드라이브 보드

Dell™ Inspiron™ 1564 서비스 설명서

- [광학 드라이브 보드 분리](#)
- [광학 드라이브 보드 장착](#)

경고: 컴퓨터 내부에서 작업하기 전에 컴퓨터와 함께 제공된 안전 정보를 숙지하십시오. 자세한 안전 모범 사례 정보는 Regulatory Compliance(규정 준수) 홈페이지(www.dell.com/regulatory_compliance)를 참조하십시오.

주의: 컴퓨터 수리 작업은 공인된 서비스 기술자만 수행해야 합니다. Dell™의 승인을 받지 않은 서비스 작업으로 인한 손상에 대해서는 보증을 받을 수 없습니다.

주의: 정전기 방전을 방지하려면 손목 접지대를 사용하거나 도색되지 않은 금속 표면을 주기적으로 만져 접지하십시오.

주의: 시스템 보드의 손상을 방지하려면 컴퓨터 내부에서 작업하기 전에 주 전지를 분리하십시오([전지 분리](#) 참조).

광학 드라이브 보드 분리

1. [시작하기 전에](#)의 절차를 따릅니다.
2. 전지를 분리합니다([전지 분리](#) 참조).
3. 광학 드라이브를 분리합니다([광학 드라이브 분리](#) 참조).
4. 모듈 덮개를 분리합니다([모듈 덮개 분리](#) 참조).
5. 전원 단추 패널을 분리합니다([전원 단추 패널 분리](#) 참조).
6. 키보드를 분리합니다([키보드 분리](#) 참조).
7. 손목 받침대를 분리합니다([손목 받침대 분리](#) 참조).
8. 커넥터 래치를 들어 올려 광학 드라이브 보드의 커넥터에서 광학 드라이브 보드 케이블을 밀어 꺼냅니다.
9. 광학 드라이브 보드를 컴퓨터 본체에 고정하는 나사 2개를 분리합니다.
10. 컴퓨터 본체에서 광학 드라이브 보드를 들어 꺼냅니다.

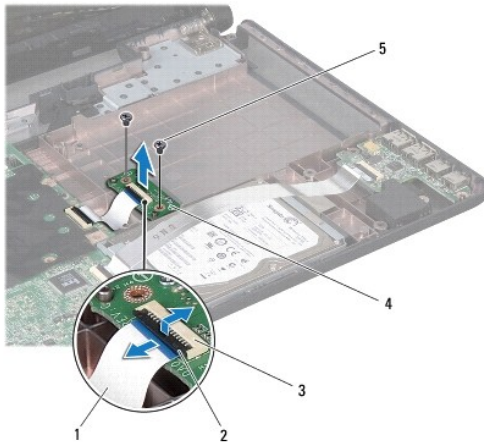

1	광학 드라이브 보드 케이블	2	커넥터 래치
---	----------------	---	--------

3	광학 드라이브 보드의 커넥터	4	광학 드라이브 보드
5	나사(2개)		

광학 드라이브 보드 장착

1. [시작하기 전에](#)의 절차를 따릅니다.
2. 컴퓨터 본체의 정렬대를 사용하여 광학 드라이브 보드를 올바르게 놓습니다.
3. 광학 드라이브 보드를 컴퓨터 본체에 고정하는 나사 2개를 끼웁니다.
4. 광학 드라이브 보드 케이블을 광학 드라이브 보드의 커넥터에 밀어 넣고 커넥터 래치를 눌러 케이블을 고정합니다.
5. 손목 받침대를 장착합니다([손목 받침대 장착](#) 참조).
6. 키보드를 장착합니다([키보드 장착](#) 참조).
7. 전원 단추 패널을 장착합니다([전원 단추 패널 장착](#) 참조).
8. 모듈 덮개를 장착합니다([모듈 덮개 장착](#) 참조).
9. 광학 드라이브를 장착합니다([광학 드라이브 장착](#) 참조).
10. 전지를 장착합니다([전지 장착](#) 참조).

△ **주의:** 컴퓨터의 전원을 켜기 전에 나사를 모두 끼우고 컴퓨터 내부에 남아 있는 나사가 있는지 확인하십시오. 이렇게 하지 않으면 컴퓨터가 손상될 수 있습니다.

[목차 페이지로 돌아가기](#)

[목차 페이지로 돌아가기](#)

광학 드라이브

Dell™ Inspiron™ 1564 서비스 설명서

- [광학 드라이브 분리](#)
- [광학 드라이브 장착](#)

경고: 컴퓨터 내부에서 작업하기 전에 컴퓨터와 함께 제공된 안전 정보를 숙지하십시오. 자세한 안전 모범 사례 정보는 Regulatory Compliance(규정 준수) 홈페이지(www.dell.com/regulatory_compliance)를 참조하십시오.

주의: 컴퓨터 수리 작업은 공인된 서비스 기술자만 수행해야 합니다. Dell™의 승인을 받지 않은 서비스 작업으로 인한 손상에 대해서는 보증을 받을 수 없습니다.

주의: 정전기 방전을 방지하려면 손목 접지대를 사용하거나 도색되지 않은 금속 표면(예: 컴퓨터 후면 패널)을 주기적으로 만져 접지하십시오.

주의: 시스템 보드의 손상을 방지하려면 컴퓨터 내부에서 작업하기 전에 주 전지를 분리하십시오([전지 분리](#) 참조).

광학 드라이브 분리

1. [시작하기 전에](#)의 절차를 따릅니다.
2. 전지를 분리합니다([전지 분리](#) 참조).
3. 광학 드라이브를 컴퓨터 본체에 고정하는 나사를 분리합니다.
4. 광학 드라이브 베이에서 광학 드라이브를 밀어 꺼냅니다.

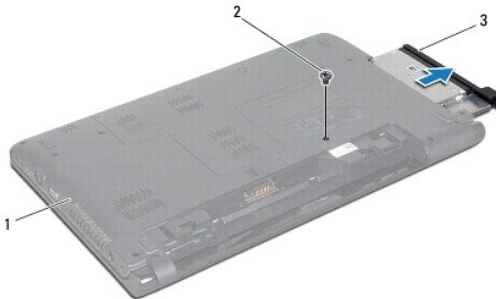

1	컴퓨터 본체	2	나사
3	광학 드라이브		

광학 드라이브 장착

1. [시작하기 전에](#)의 절차를 따릅니다.
2. 광학 드라이브를 광학 드라이브 베이로 밀어 넣습니다.
3. 광학 드라이브를 컴퓨터 본체에 고정하는 나사를 끼웁니다.
4. 전지를 장착합니다([전지 장착](#) 참조).

주의: 컴퓨터의 전원을 켜기 전에 나사를 모두 끼우고 컴퓨터 내부에 남아 있는 나사가 있는지 확인하십시오. 이렇게 하지 않으면 컴퓨터가 손상될 수 있습니다.

[목차 페이지로 돌아가기](#)

[목차 페이지로 돌아가기](#)

손목 받침대

Dell™ Inspiron™ 1564 서비스 설명서

- [손목 받침대 분리](#)
- [손목 받침대 장착](#)

경고: 컴퓨터 내부에서 작업하기 전에 컴퓨터와 함께 제공된 안전 정보를 숙지하십시오. 자세한 안전 모범 사례 정보는 Regulatory Compliance(규정 준수) 홈페이지(www.dell.com/regulatory_compliance)를 참조하십시오.

주의: 정전기 방전을 방지하려면 손목 받침대를 사용하거나 도색되지 않은 금속 표면을 주기적으로 만져 접지하십시오.

주의: 컴퓨터 수리 작업은 공인된 서비스 기술자만 수행해야 합니다. Dell™의 승인을 받지 않은 서비스 작업으로 인한 손상에 대해서는 보증을 받을 수 없습니다.

주의: 시스템 보드의 손상을 방지하려면 컴퓨터 내부에서 작업하기 전에 주 전지를 분리하십시오([전지 분리](#) 참조).

손목 받침대 분리

1. [시작하기 전에](#)의 절차를 따릅니다.
2. 전지를 분리합니다([전지 분리](#) 참조).
3. 광학 드라이브를 분리합니다([광학 드라이브 분리](#) 참조).
4. 모듈 덮개를 분리합니다([모듈 덮개 분리](#) 참조).
5. 미니 카드 안테나 케이블을 분리합니다([미니 카드 분리의 4단계](#) 참조).
6. 미니 카드 안테나 케이블의 배선을 기록하고 컴퓨터 본체의 라우팅 가이드에서 미니 카드 안테나 케이블을 분리합니다.
7. 손목 받침대를 컴퓨터 본체에 고정하는 나사 14개를 분리합니다.

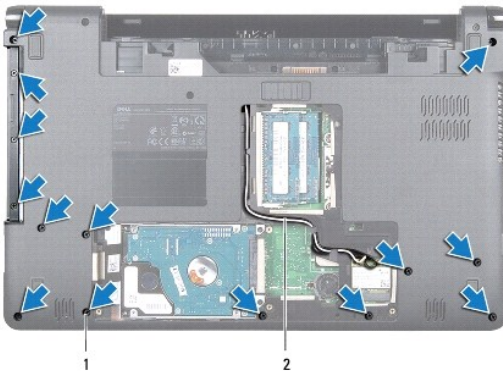

1	나사(14개)	2	미니 카드 안테나 케이블 배선
---	---------	---	------------------

8. 전원 단추 패널을 분리합니다([전원 단추 패널 분리](#) 참조).
9. 키보드를 분리합니다([키보드 분리](#) 참조).
10. 커넥터 래치를 들어 올린 다음 당김 탭을 당겨 시스템 보드의 커넥터에서 터치 패드 케이블을 분리합니다.
11. 미니 카드 안테나 케이블을 컴퓨터 본체의 슬롯을 통해 위로 당깁니다.

12. 미니 카드 안테나 케이블의 배선을 기록하고 손목 받침대의 라우팅 가이드에서 미니 카드 안테나 케이블을 분리합니다.

13. 손목 받침대를 컴퓨터 본체에 고정하는 나사 6개를 분리합니다.

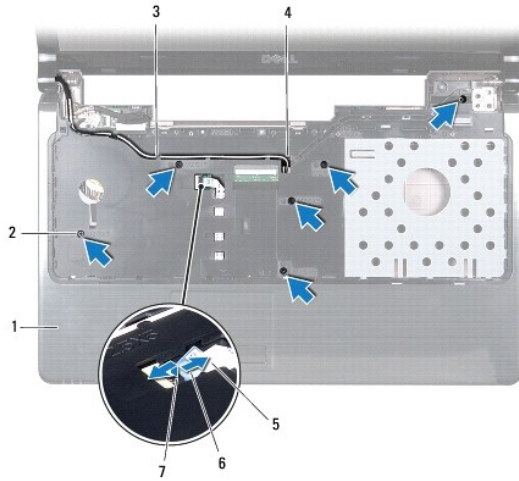

1	손목 받침대	2	나사(6개)
3	미니 카드 안테나 케이블 배선	4	컴퓨터 본체의 슬롯
5	터치패드 케이블	6	달걀 램프
7	커넥터 래치		

△ 주의: 손목 받침대의 손상을 방지하려면 컴퓨터 본체에서 조심스럽게 손목 받침대를 분리하십시오.

14. 손목 받침대의 오른쪽이나 왼쪽부터 손가락으로 컴퓨터 본체에서 손목 받침대를 분리합니다.

15. 컴퓨터 본체에서 손목 받침대를 들어 꺼냅니다.



손목 받침대 장착

1. [시작하기 전에](#)의 절차를 따릅니다.

2. 손목 받침대를 컴퓨터 본체에 맞추고 손목 받침대를 제자리에 끼웁니다.

3. 터치패드 케이블을 시스템 보드의 커넥터에 밀어 넣고 커넥터 래치를 눌러 케이블을 고정합니다.
4. 손목 받침대를 컴퓨터 본체에 고정하는 나사 6개를 끼웁니다.
5. 손목 받침대의 라우팅 가이드를 통해 미니 카드 안테나 케이블을 배선합니다.
6. 컴퓨터 본체의 슬롯을 통해 미니 카드 안테나 케이블을 끼워 넣습니다.
7. 손목 받침대를 컴퓨터 본체에 고정하는 나사 14개를 끼웁니다.
8. 키보드를 장착합니다([키보드 장착](#) 참조).
9. 전원 단추 패널을 장착합니다([전원 단추 패널 장착](#) 참조).
10. 미니 카드 안테나 케이블을 배선하고 연결합니다([미니 카드 장착의 5단계](#) 참조).
11. 모듈 덮개를 장착합니다([모듈 덮개 장착](#) 참조).
12. 광학 드라이브를 장착합니다([광학 드라이브 장착](#) 참조).
13. 전지를 장착합니다([전지 장착](#) 참조).

△ 주의: 컴퓨터의 전원을 켜기 전에 나사를 모두 끼우고 컴퓨터 내부에 남아 있는 나사가 있는지 확인하십시오. 이렇게 하지 않으면 컴퓨터가 손상될 수 있습니다.

[목차 페이지로 돌아가기](#)

[목차 페이지로 돌아가기](#)

전원 단추 패널

Dell™ Inspiron™ 1564 서비스 설명서

- [전원 단추 패널 분리](#)
- [전원 단추 패널 장착](#)

경고: 컴퓨터 내부에서 작업하기 전에 컴퓨터와 함께 제공된 안전 정보를 숙지하십시오. 자세한 안전 모범 사례 정보는 Regulatory Compliance(규정 준수) 홈페이지(www.dell.com/regulatory_compliance)를 참조하십시오.

주의: 컴퓨터 수리 작업은 공인된 서비스 기술자만 수행해야 합니다. Dell™의 승인을 받지 않은 서비스 작업으로 인한 손상에 대해서는 보증을 받을 수 없습니다.

주의: 정전기 방전을 방지하려면 손목 접지대를 사용하거나 도색되지 않은 금속 표면을 주기적으로 만져 접지하십시오.

주의: 시스템 보드의 손상을 방지하려면 컴퓨터 내부에서 작업하기 전에 주 전지를 분리하십시오([전지 분리](#) 참조).

전원 단추 패널 분리

1. [시작하기 전에](#)의 절차를 따릅니다.
2. 전지를 분리합니다([전지 분리](#) 참조).
3. 전원 단추 패널을 컴퓨터 본체에 고정하는 나사 3개를 분리합니다.

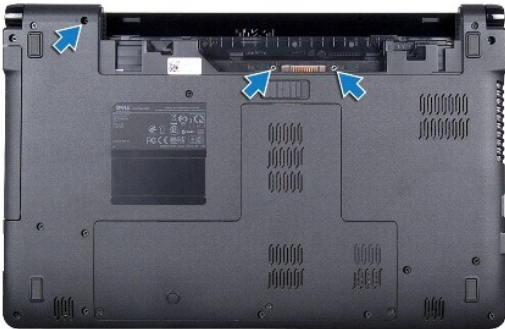

4. 컴퓨터를 뒤집어 놓고 디스플레이를 완전히 열어 놓습니다.

주의: 전원 단추 패널을 분리할 경우 특히 조심하십시오. 패널은 충격에 매우 약합니다.

5. 두 연결쇠 사이에서 전원 단추 패널을 위로 들어 올려 손목 받침대의 탭에서 분리합니다.

주의: 전원 단추 케이블의 손상을 방지하려면 전원 단추 패널을 매우 조심스럽게 들어 올리십시오.

6. 커넥터 래치를 들어 올린 다음 당김 탭을 당겨 전원 단추 케이블을 시스템 보드의 커넥터에서 분리합니다.
7. 컴퓨터 본체에서 전원 단추 패널을 분리합니다.

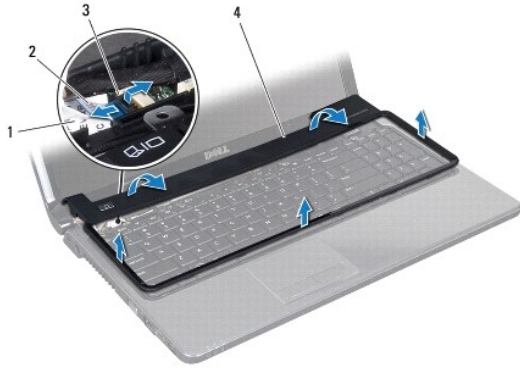

1	전원 단추 케이블	2	당김 탭
3	커넥터 래치	4	전원 단추 패널

전원 단추 패널 장착

1. [시작하기 전에](#)의 절차를 따릅니다.
2. 전원 단추 케이블을 시스템 보드의 커넥터에 밀어 넣고 커넥터 래치를 눌러 케이블을 고정합니다.
3. 전원 단추 패널의 탭을 손목 받침대의 슬롯에 맞추고 전원 단추 패널을 제자리에 조심스럽게 끼웁니다.
4. 컴퓨터를 종료하고 뒤집어 놓습니다.
5. 전원 단추 패널을 컴퓨터 본체에 고정하는 나사 3개를 끼웁니다.
6. 전지를 장착합니다([전지 장착](#) 참조).

△ 주의: 컴퓨터의 전원을 켜기 전에 나사를 모두 끼우고 컴퓨터 내부에 남아 있는 나사가 있는지 확인하십시오. 이렇게 하지 않으면 컴퓨터가 손상될 수 있습니다.

[목차 페이지로 돌아가기](#)

[목록 페이지로 돌아가기](#)

스피커

Dell™ Inspiron™ 1564 서비스 설명서

- [스피커 분리](#)
- [스피커 장착](#)

경고: 컴퓨터 내부에서 작업하기 전에 컴퓨터와 함께 제공된 안전 정보를 숙지하십시오. 자세한 안전 모범 사례 정보는 Regulatory Compliance(규정 준수) 홈페이지(www.dell.com/regulatory_compliance)를 참조하십시오.

주의: 컴퓨터 수리 작업은 공인된 서비스 기술자만 수행해야 합니다. Dell™의 승인을 받지 않은 서비스 작업으로 인한 손상에 대해서는 보증을 받을 수 없습니다.

주의: 정전기 방전을 방지하려면 손목 접지대를 사용하거나 도색되지 않은 금속 표면을 주기적으로 만져 접지하십시오.

주의: 시스템 보드의 손상을 방지하려면 컴퓨터 내부에서 작업하기 전에 주 전지를 분리하십시오([전지 분리](#) 참조).

스피커 분리

1. [시작하기 전에](#)의 절차를 따릅니다.
2. 전지를 분리합니다([전지 분리](#) 참조).
3. [시스템 보드 분리](#)에 설명된 3단계에서 19단계까지의 지침을 따릅니다.
4. 2개의 스피커를 컴퓨터 본체에 고정하는 나사 5개를 분리합니다.
5. 스피커 케이블의 배선을 기록하고 컴퓨터 본체에서 스피커와 케이블을 분리합니다.

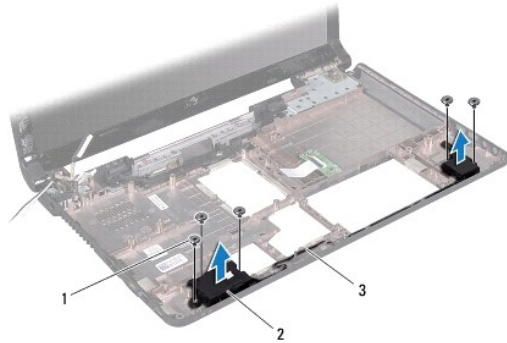

1	나사(5개)	2	스피커(2개)
3	스피커 케이블 배선		

스피커 장착

1. [시작하기 전에](#)의 절차를 따릅니다.
2. 스피커를 컴퓨터 본체에 놓습니다.
3. 컴퓨터 본체의 라우팅 가이드에 스피커 케이블을 배선합니다.
4. 2개의 스피커를 컴퓨터 본체에 고정하는 나사 5개를 끼웁니다.

5. [시스템 보드 장착](#)에 설명된 [5단계](#)에서 [24단계](#)까지의 지침을 따릅니다.

△ 주의: 컴퓨터의 전원을 켜기 전에 나사를 모두 끼우고 컴퓨터 내부에 남아 있는 나사가 있는지 확인하십시오. 이렇게 하지 않으면 컴퓨터가 손상될 수 있습니다.

[목차 페이지로 돌아가기](#)

[목차 페이지로 돌아가기](#)

시스템 보드

Dell™ Inspiron™ 1564 서비스 설명서

- [시스템 보드 분리](#)
- [시스템 보드 장착](#)
- [BIOS에 서비스 태그 입력](#)

경고: 컴퓨터 내부에서 작업하기 전에 컴퓨터와 함께 제공된 안전 정보를 숙지하십시오. 자세한 안전 모범 사례 정보는 Regulatory Compliance(규정 준수) 홈페이지(www.dell.com/regulatory_compliance)를 참조하십시오.

주의: 컴퓨터 수리 작업은 공인된 서비스 기술자만 수행해야 합니다. Dell™의 승인을 받지 않은 서비스 작업으로 인한 손상에 대해서는 보증을 받을 수 없습니다.

주의: 정전기 방전을 방지하려면 손목 접지대를 사용하거나 도색되지 않은 금속 표면을 주기적으로 만져 접지하십시오.

주의: 시스템 보드의 손상을 방지하려면 컴퓨터 내부에서 작업하기 전에 주 전지를 분리하십시오([전지 분리](#) 참조).

시스템 보드 분리

1. [시작하기 전에](#)의 절차를 따릅니다.
2. 전지를 분리합니다([전지 분리](#) 참조).
3. 광학 드라이브를 분리합니다([광학 드라이브 분리](#) 참조).
4. 모듈 덮개를 분리합니다([모듈 덮개 분리](#) 참조).
5. 코인 셀 전지를 분리합니다([코인 셀 전지 분리](#) 참조).
6. 메모리 모듈을 분리합니다([메모리 모듈 분리](#) 참조).
7. 미니 카드를 분리합니다([미니 카드 분리](#) 참조).
8. 미니 카드 안테나 케이블의 배선을 기록하고 컴퓨터 본체의 라우팅 가이드에서 미니 카드 안테나 케이블을 분리합니다.
9. 하드 드라이브를 분리합니다([하드 드라이브 분리](#) 참조).
10. 전원 단추 패널을 분리합니다([전원 단추 패널 분리](#) 참조).
11. 키보드를 분리합니다([키보드 분리](#) 참조).
12. 손목 받침대를 분리합니다([손목 받침대 분리](#) 참조).
13. Bluetooth® 카드를 분리합니다([Bluetooth 카드 분리](#) 참조).
14. 프로세서 팬을 분리합니다([프로세서 팬 분리](#) 참조).
15. 시스템 보드의 커넥터에서 다음 케이블을 분리합니다.
 1. 마이크론 케이블
 1. AC 어댑터 커넥터 케이블
 1. 디스플레이 케이블
 1. 스피커 케이블
16. 커넥터 래치를 들어 올려 시스템 보드의 커넥터에서 USB /오디오 케이블을 밀어 꺼냅니다.
17. 커넥터 래치를 들어 올려 시스템 보드의 커넥터에서 광학 드라이브 보드 케이블을 밀어 꺼냅니다.

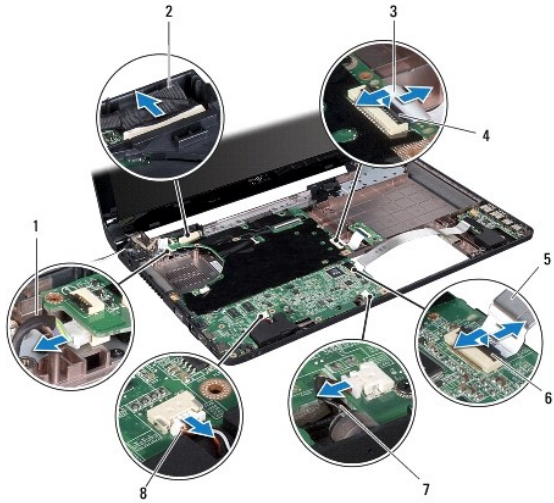

1	AC 어댑터 커넥터 케이블	2	디스플레이 케이블
3	광학 드라이브 보드 케이블	4	커넥터 래치
5	USB / 오디오 케이블	6	커넥터 래치
7	마이크로폰 케이블	8	스피커 케이블

18. 시스템 보드를 컴퓨터 본체에 고정하는 나사 6개를 분리합니다.
19. 컴퓨터의 슬롯에서 커넥터를 조심스럽게 빼내고 컴퓨터 본체에서 시스템 보드를 들어 꺼냅니다.

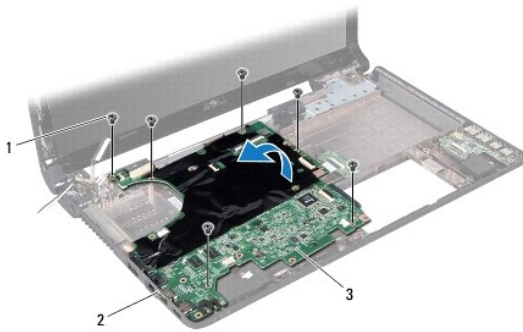

1	나사 (6개)	2	커넥터 (4개)
3	시스템 보드		

20. 시스템 보드를 뒤집어 놓습니다.
21. 프로세서 방열판을 분리합니다 ([프로세서 방열판 분리](#) 참조).
22. 프로세서 모듈을 분리합니다 ([프로세서 모듈 분리](#) 참조).

시스템 보드 장착

1. [시작하기 전에](#)의 절차를 따릅니다.

2. 프로세서 모듈을 장착합니다([프로세서 모듈 장착](#) 참조).
3. 프로세서 방열판을 장착합니다([프로세서 방열판 장착](#) 참조).
4. 시스템 보드를 뒤집어 놓습니다.
5. 시스템 보드의 커넥터를 컴퓨터 본체의 슬롯에 맞춥니다.
6. 컴퓨터 본체의 정렬대를 사용하여 시스템 보드를 올바르게 놓습니다.
7. 시스템 보드를 컴퓨터 본체에 고정하는 나사 6개를 끼웁니다.
8. 광학 드라이브 보드 케이블을 시스템 보드의 커넥터에 밀어 넣고 커넥터 래치를 눌러 케이블을 고정합니다.
9. USB /오디오 케이블을 시스템 보드의 커넥터에 밀어 넣고 커넥터 래치를 눌러 케이블을 고정합니다.
10. 시스템 보드의 커넥터에 다음 케이블을 연결합니다.
 - 1 스피커 케이블
 - 1 디스플레이 케이블
 - 1 AC 어댑터 커넥터 케이블
 - 1 마이크로폰 케이블
11. 프로세서 팬을 장착합니다([프로세서 팬 장착](#) 참조).
12. Bluetooth 카드를 장착합니다([Bluetooth 카드 장착](#) 참조).
13. 손목 받침대를 장착합니다([손목 받침대 장착](#) 참조).
14. 키보드를 장착합니다([키보드 장착](#) 참조).
15. 전원 단추 패널을 장착합니다([전원 단추 패널 장착](#) 참조).
16. 하드 드라이브를 장착합니다([하드 드라이브 장착](#) 참조).
17. 미니 카드를 장착합니다([미니 카드 장착](#) 참조).
18. 메모리 모듈을 장착합니다([메모리 모듈 장착](#) 참조).
19. 코인 셀 전지를 장착합니다([코인 셀 전지 장착](#) 참조).
20. 모듈 덮개를 장착합니다([모듈 덮개 장착](#) 참조).
21. 광학 드라이브를 장착합니다([광학 드라이브 장착](#) 참조).
22. 전지를 장착합니다([전지 장착](#) 참조).

 **주의:** 컴퓨터의 전원을 켜기 전에 나사를 모두 끼우고 컴퓨터 내부에 남아 있는 나사가 있는지 확인하십시오. 이렇게 하지 않으면 컴퓨터가 손상될 수 있습니다.

23. 컴퓨터를 켭니다.

 **주:** 시스템 보드를 교체한 후 교체 시스템 보드의 BIOS에 컴퓨터 서비스 태그를 입력하십시오.

24. 서비스 태그를 입력합니다([BIOS에 서비스 태그 입력](#) 참조).

BIOS에 서비스 태그 입력

1. AC 어댑터가 연결되고 주 전지가 올바르게 설치되었는지 확인합니다.

2. 컴퓨터를 켭니다.
 3. POST 중에 <F2> 키를 눌러 System Setup 프로그램을 시작합니다.
 4. 보안 탭으로 이동하여 **Set Service Tag(서비스 태그 설정)** 필드에 서비스 태그를 입력합니다.
-

[목록 페이지로 돌아가기](#)

[목차 페이지로 돌아가기](#)

Dell™ Inspiron™ 1564 서비스 설명서



주: "주"는 컴퓨터를 보다 효율적으로 사용하는 데 도움을 주는 중요 정보를 알려줍니다.



주의: "주의"는 하드웨어의 손상이나 데이터 손실의 가능성을 설명하며, 이러한 문제를 방지할 수 있는 방법을 알려줍니다.



경고: "경고"는 재산상의 피해나 심각한 부상 또는 사망을 유발할 수 있는 위험이 있음을 알려줍니다.

본 설명서에 수록된 정보는 사전 통보 없이 변경될 수 있습니다.
© 2009 Dell Inc. 저작권 본사 소유.

Dell Inc.의 서면 승인 없이 어떠한 방식으로든 본 자료를 무단 복제하는 행위는 엄격히 금지됩니다.

본 설명서에 사용된 상표: Dell, DELL, 로고 및 Inspiron은 Dell Inc.의 상표입니다. Bluetooth는 Bluetooth SIG, Inc. 소유의 등록 상표이며 사용권 계약에 따라 Dell에서 사용합니다. Microsoft, Windows, Windows Vista 및 Windows Vista 시작 단추 로고는 미국 및/또는 기타 국가/지역에서 Microsoft Corporation의 상표 또는 등록 상표입니다.

본 설명서에서 특정 회사의 상표 및 회사 이름 또는 제품을 지칭하기 위해 기타 상표 및 상호를 사용할 수도 있습니다. Dell Inc.는 자사가 소유하고 있는 것 이외에 기타 모든 상표 및 상호에 대한 어떠한 소유권도 갖고 있지 않습니다.

2009년 12월 Rev. A00

[목차 페이지로 돌아가기](#)

[목차 페이지로 돌아가기](#)

USB / 오디오 보드

Dell™ Inspiron™ 1564 서비스 설명서

- [USB / Audio 보드 분리](#)
- [USB / Audio 보드 장착](#)

경고: 컴퓨터 내부에서 작업하기 전에 컴퓨터와 함께 제공된 안전 정보를 숙지하십시오. 자세한 안전 모범 사례 정보는 Regulatory Compliance(규정 준수) 홈페이지(www.dell.com/regulatory_compliance)를 참조하십시오.

주의: 컴퓨터 수리 작업은 공인된 서비스 기술자만 수행해야 합니다. Dell™의 승인을 받지 않은 서비스 작업으로 인한 손상에 대해서는 보증을 받을 수 없습니다.

주의: 정전기 방전을 방지하려면 손목 접지대를 사용하거나 도색되지 않은 금속 표면을 주기적으로 만져 접지하십시오.

주의: 시스템 보드의 손상을 방지하려면 컴퓨터 내부에서 작업하기 전에 주 전지를 분리하십시오([전지 분리](#) 참조).

USB / 오디오 보드 분리

1. [시작하기 전에](#)의 절차를 따릅니다.
2. 전지를 분리합니다([전지 분리](#) 참조).
3. 광학 드라이브를 분리합니다([광학 드라이브 분리](#) 참조).
4. 모듈 덮개를 분리합니다([모듈 덮개 분리](#) 참조).
5. 전원 단추 패널을 분리합니다([전원 단추 패널 분리](#) 참조).
6. 키보드를 분리합니다([키보드 분리](#) 참조).
7. 손목 받침대를 분리합니다([손목 받침대 분리](#) 참조).
8. 커넥터 래치를 들어 올려 USB /오디오 케이블을 USB /오디오 보드의 커넥터에서 밀어 꺼냅니다.
9. USB /오디오 보드를 컴퓨터 본체에 고정하는 나사를 분리합니다.
10. USB /오디오 보드를 들어 올려 컴퓨터 본체에서 USB 및 오디오 커넥터를 빼냅니다.

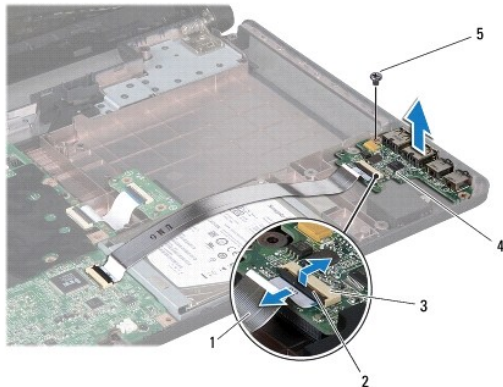

1	USB /오디오 케이블	2	커넥터 래치
3	USB /오디오 보드의 커넥터	4	USB /오디오 보드
5	나사		

USB / 오디오 보드 장착

1. [시작하기 전에](#)의 절차를 따릅니다.
2. USB /오디오 보드의 커넥터를 컴퓨터 본체의 슬롯에 맞춥니다.
3. 컴퓨터 본체의 정렬대를 사용하여 USB /오디오 보드를 올바르게 놓습니다.
4. USB /오디오 보드를 컴퓨터 본체에 고정하는 나사를 끼웁니다.
5. USB /오디오 케이블을 USB /오디오 보드의 커넥터에 밀어 넣고 커넥터 래치를 눌러 케이블을 고정합니다.
6. 손목 받침대를 장착합니다([손목 받침대 장착](#) 참조).
7. 키보드를 장착합니다([키보드 장착](#) 참조).
8. 전원 단추 패널을 장착합니다([전원 단추 패널 장착](#) 참조).
9. 모듈 덮개를 장착합니다([모듈 덮개 장착](#) 참조).
10. 광학 드라이브를 장착합니다([광학 드라이브 장착](#) 참조).
11. 전지를 장착합니다([전지 장착](#) 참조).

 **주의:** 컴퓨터의 전원을 켜기 전에 나사를 모두 끼우고 컴퓨터 내부에 남아 있는 나사가 있는지 확인하십시오. 이렇게 하지 않으면 컴퓨터가 손상될 수 있습니다.

[목록 페이지로 돌아가기](#)